

Instruction Manual

AKAI

EN

M3-Soul

ACTIVE BLUETOOTH SPEAKER

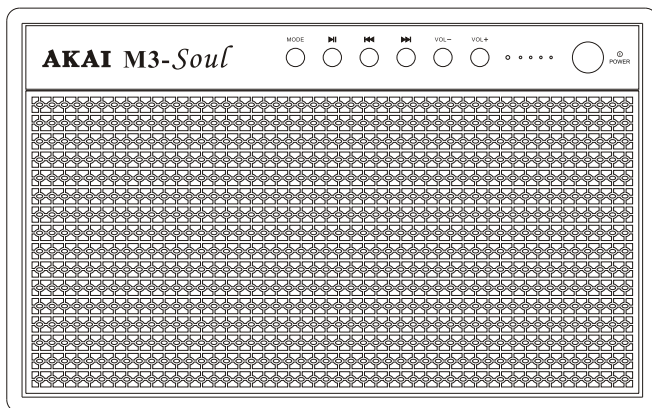

EN-ENGLISH

Read this manual carefully to get the excellent acoustics from this unit.

SAFETY INFORMATION



EN



THE LIGHTNING FLASH WITH ARROWHEAD SYMBOL, WITHIN AN EQUILATERAL TRIANGLE IS INTENDED TO ALERT THE USER THE PRESENCE OF UNINSULATED, DANGEROUS VOLTAGE, WITHIN THE PRODUCT ENCLOSURE THAT MAY BE OF SUFFICIENT MAGNITUDE TO CONSTITUTE RISK OF ELECTRIC SHOCK TO PERSONS



THE EXCLAMATION POINT WITHIN AN EQUILATERAL TRIANGLE IS INTENDED TO ALERT THE USER THE PRESENCE OF IMPORTANT OPERATION AND MAINTENANCE (SERVICING) INSTRUCTIONS IN THE LITERATURE ACCOMPANYING THE APPLIANCE

Safety Precautions

WARNING: TO PREVENT FIRE OR ELECTRIC SHOCK, DO NOT EXPOSE THIS APPLIANCE TO RAIN OR MOISTURE.

IMPORTANT SAFEGUARDS

1. Read Instructions- All the safety and operating instructions should be read before the appliance is operated.
2. Retain Instructions- The safety and operating instructions should be retained for future reference.
3. Follow Instructions- All operating instructions should be followed.
4. Heed Warnings- All warnings on the appliance and in the operating instructions should be adhered to.
5. Power Source- The appliance should be connected to a power supply as per specification in the operating instructions or as marked on the appliance.
6. Power-Cord Protection- Power-supply cords should be routed so that they are not likely to be pinched by items placed upon or against them. Pay particular attention to cords , plugs, and power sockets, and the point where they exit from the appliance.
7. Water and Moisture- The appliance should not be used near water source (for example, near a bathtub, washbowl, kitchen sink, laundry tub, wet basement, near a swimming pool, etc.)
8. Ventilation- Adequate ventilation is mandatory for this appliance, do not use the appliance on a bed, sofa, rug or similar surface that may block the ventilation openings.

IMPORTANT SAFEGUARDS

9. Heat - Keep the appliance away from heat sources such as radiators, heat registers, stoves, Sun rays, amplifiers that produce heat.
10. Non-use Periods - The power cord of the appliance should be unplugged from the outlet when left unused for a long period of time.
11. Damage requiring service-The appliance should be serviced by qualified service personnel when:
- a. The power-supply cord or plug has been damaged or
 - b. Objects have fallen in or liquid has been spilled on the appliance or
 - c. The appliance has been exposed to rain or
 - d. The appliance does not appear to operate normally or exhibits a marked change in performance or
 - e: The appliance has been dropped, or the enclosure damaged.
12. Service - The user should not attempt to service the appliance beyond that specified the operating instructions. All other servicing should be referred to qualified service personnel.
13. Clean only with dry cloth.
14. Do not defeat the safety purpose of the polarized or grounding-type plug, a polarized plug has two blades with one wider than the other. A grounding type plug has two blades and a third grounding prong .The wide blade or the third prong are provided for your safety .If the provided plug does not fit into your outlet, consult and electrician for replacement of the obsolete outlet.
15. Unplug the apparatus during lightning storms or when unused for long period of time.

BOX CONTENTS

1. User manual
2. Warranty information
3. 3.5mm audio cable
4. Micro USB charge cable
5. M3-Soul portable speaker

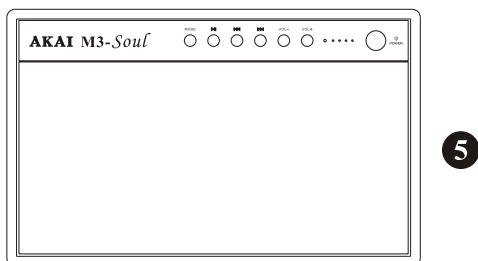
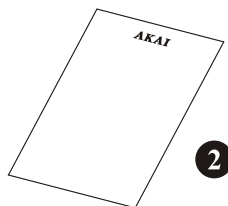

CONTROLS AND FUNCTIONS

EN

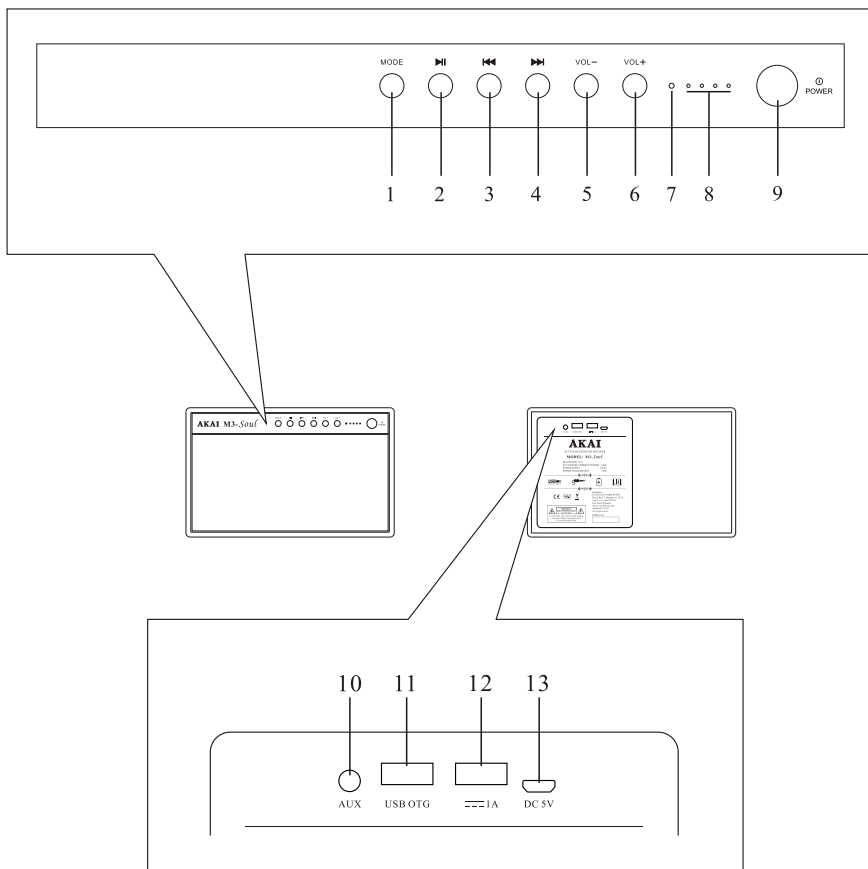

1. Mode Selection Button.
2. Play/ Pause Button.
3. Previous Button.
4. Next Button.
5. Volume Down Button.
6. Volume Up Button.
7. LED indicator.
8. Battery LED indicators.
9. Power button.
10. AUX (3.5mm) audio input jack.
11. USB jack.
12. USB 5V/1A output jack.
13. Micro USB charging input jack.

TURNING THE POWER ON/OFF

1. POWER on: Press the "POWER" button (9) on the front control panel to turn on the M3-Soul.
2. POWER off: Quickly press the "POWER" button (9) on the front panel twice to turn off the M3-Soul.

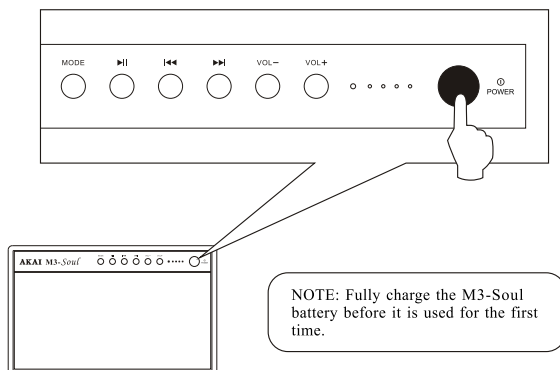

CHARGING THE BATTERY 1

- M3-Soul has a built-in battery and can play at 50% volume for about 15 hours. If the battery is out of battery, it can be recharged. It can be fully charged in about 3 to 4 hours when using A power adapter with output DC5V and above 2.1A.

Note: The M3-Soul is not equipped with a power adapter for charging. Users should provide it by themselves.

- There are four battery indicating LED (8) on the M3-Soul front control panel. If one LED is flashing, it means the battery is less than 25%, please charge in time .

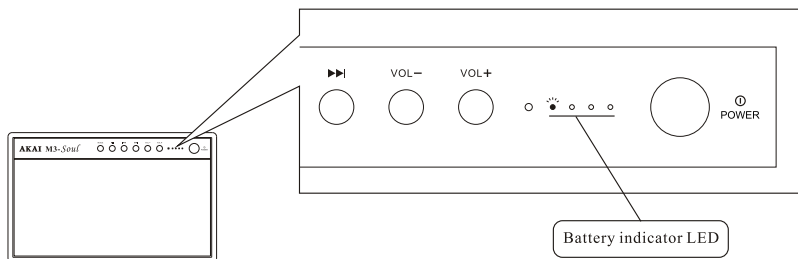

LED State	● ● ● ●	● ● ● ○	● ● ○ ○	● ○ ○ ○	● ● ● ●
State introduction	Quantity of electric charge 100%	Quantity of electric charge between 75% ~100%	Quantity of electric charge between 50% ~75%	Quantity of electric charge between 25% ~50%	Quantity of electric charge below 25%
	● Light on	○ light off	● flashing		

CHARGING THE BATTERY 2

1. Connect the Micro USB charging cable matched with the M3-Soul and the self-provided 5V power adapter, plug it into the power socket, and plug the Micro USB end into the DC 5V charging port (13) on the back of the M3-Soul.

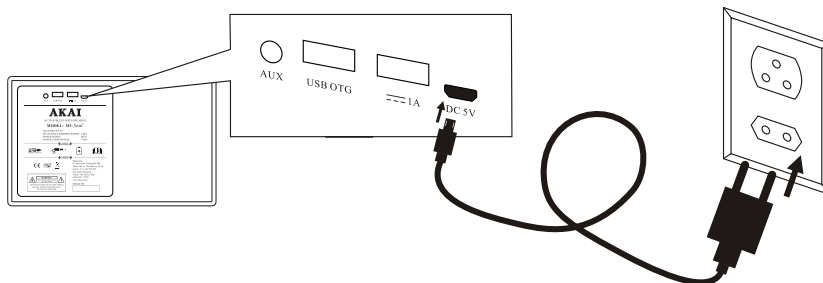

2. The battery LED light (8) starts to flash, indicating that the battery is charging.

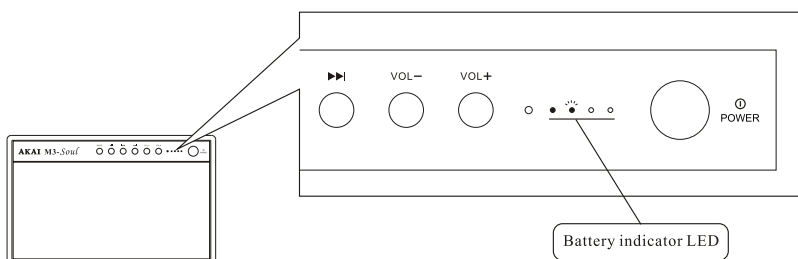

3. When all 4 battery LED lights (8) are on and stop flashing, it means the M3-Soul has been fully charged.

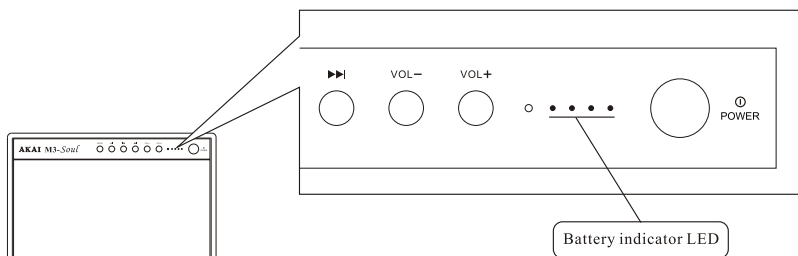

CHOOSING YOUR SOURCE

1. Press the "MODE" button (1) to select the sound source.
2. Sound source indicator LED light (7) will change color to indicate the sound source you selected. Different colors LED will indicate the sound source respectively:

- Bluetooth ----- Blue
- USB ----- Purple
- AUX(3.5mm stereo plug)----- Red

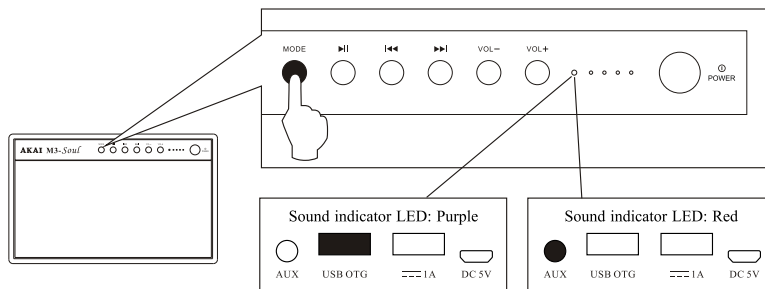

Note: When the USB OTG socket (11) is not plugged into the USB flash drive or there are no songs that can be played on the USB flash drive, the USB audio source will not be selected.

PLAY MUSIC VIA USB STORAGE

1. Insert the USB storage with music files into the USB OTG port (11) on the back of the M3-Soul, and the M3-Soul will automatically convert to the USB sound source and start playing music. Or press the "MODE" key (1) until the purple LED light comes on, and select USB as the sound source.
2. M3-Soul can recognize and play music files in 5 formats: MP3, WMA, WAV, FLAC and APE.

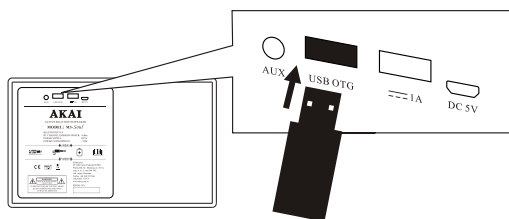

Note: M3-Soul can only identify FLAC and APE music files with a sample rate no higher than 16 bits.

CONNECTING VIA BLUETOOTH

- With the help of Bluetooth technology, Bluetooth-compatible devices can easily be connected to each other over a short wireless connection. Use your Bluetooth-enabled smartphone, tablet or computer to stream music directly to your M3-Soul. Follow these steps to connect your M3-Soul wirelessly to your Bluetooth device.

1. Press the "MODE" key (1) until the blue LED light flashes, and select Bluetooth as the sound source (the blue LED light flashes when there is no M3-Soul connected to the Bluetooth device).

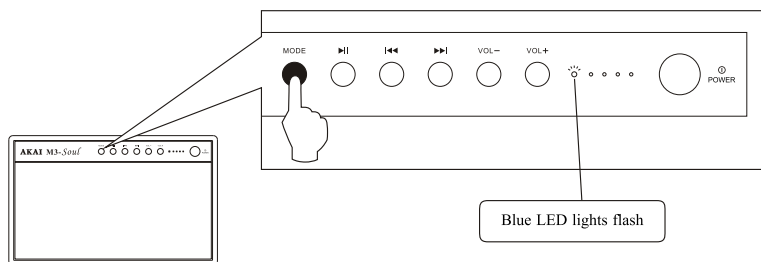

2. Activate the Bluetooth functionality on your device (SMARTPHONE, TABLET, COMPUTER).
3. On your device, select the M3-Soul speaker from your list. The LED on the speaker will turn to a steady blue.

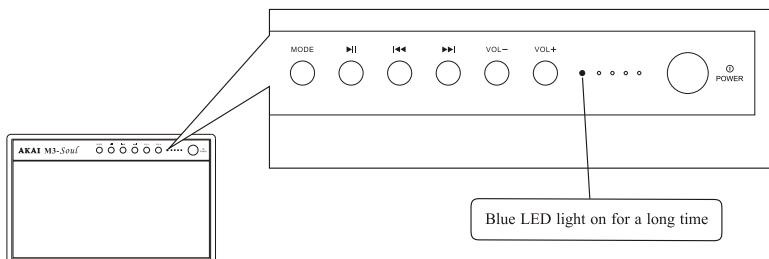

4. You are now ready to play your music wirelessly via the loudspeaker.

CONNECTING SOURCES BY CABLE

1. Connect both ends of the 3.5mm audio cable to the socket and music player of the speaker.
2. Press the "MODE" key (1) until the red LED light comes on, and select AUX as the sound source.

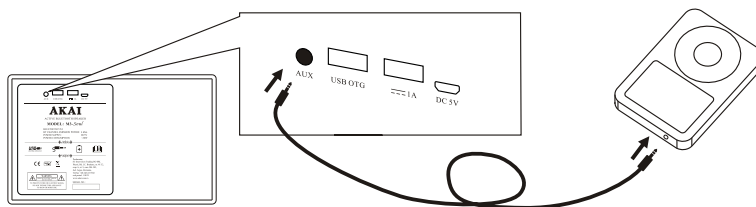

VOLUME CONTROL

1. Press the "VOL-" key (5) and the "VOL+" key (6) to control the volume. You can also hold the key to get a quick volume adjustment.
2. Press the volume control key (5) (6) every time, the sound indicator LED light (7) will flash 1 times, indicating effective operation.
3. When the volume reaches the minimum (or maximum), press the key of "VOL-" (or "VOL+") again. The audio source indicator LED (7) will flash continuously for 2 times and the indication operation is invalid.

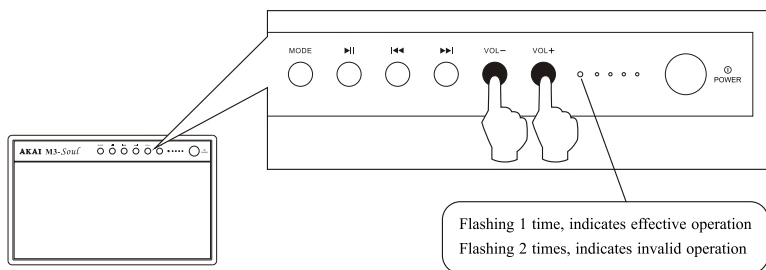

PLAYBACK CONTROL

1. Press "▶||" key (2) to convert between play and pause play.

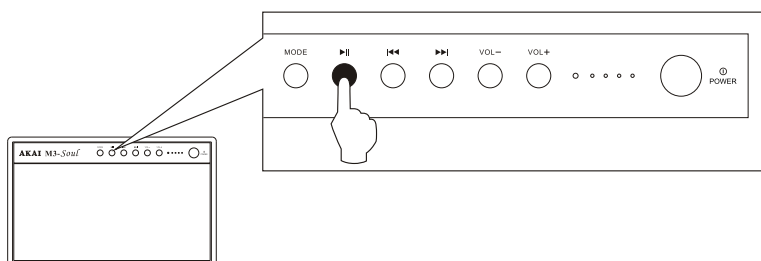

2. Press "◀◀" key (3) and "▶▶" key (4) to jump forward or backward to play the song.

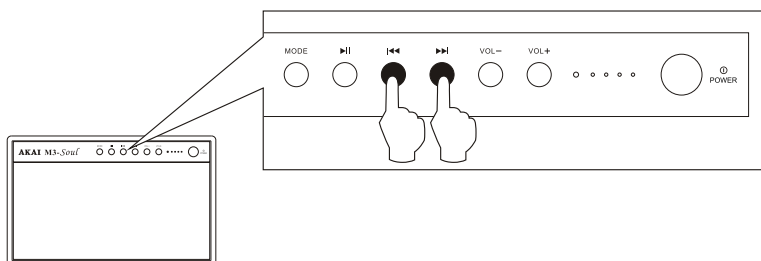

Note: When playing AUX source (10), press the key "◀◀" (3) and "▶▶" (4) are invalid, but you can still press the key "▶||" (2) to convert between playing and mute.

CHARGE EXTERNAL DEVICES

- The M3-Soul has a power output (12) of DC5V 1A that can be charged to external devices (such as smartphones, MP3 players, etc.)

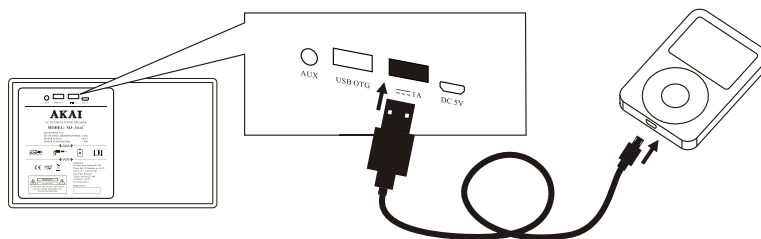

TECHNICAL INFORMATION

M3-Soul

- Bluetooth V5.0
- Channel emission power: 4dBm
- USB Player
- Class D amplifier
- Max output power: 20W
- Dome tweeter: 1 x 2"
- Woofer: 1 x 3"
- Battery type: 3.7V 6000 mAH 18650 Li-ion batteries
- Battery playing time: Up to 15 hours (50% volume)
- Weight: 1.3 kg
- Product dimension: W257 x D54 x H163 mm

DISPOSAL OF WASTE ELECTRICAL AND ELECTRONIC EQUIPMENT

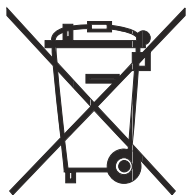

This symbol on the product or packaging means that the product should not be treated as household waste. Do not throw garbage at the end of its life, but take it to a collection center for recycling. In this way you will help to protect the environment and be able to prevent any negative consequences that it would have on the environment and human health.

To find your nearest collection center:

- Contact local authorities;
- Access the website: www.mmediu.ro;
- Request additional information from the store where you purchased the product.

Manual de instructiuni

AKAI

M3-Soul

BOXA PORTABILA ACTIVA

RO

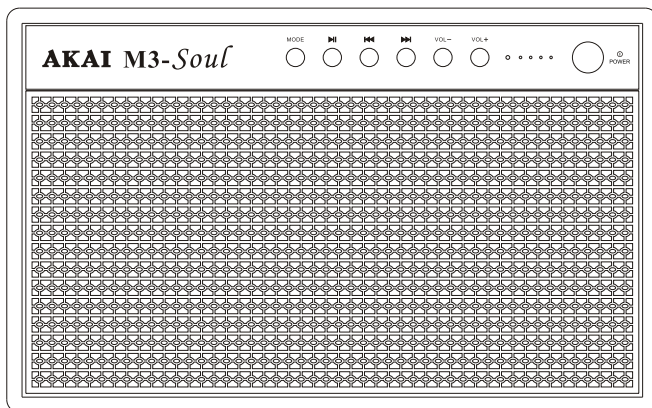

RO - ROMANA

Cititi acest manual cu grija pentru a obtine cea mai buna acustica de la acest aparat.

MASURI DE PRECAUTIE



ATENTIE
RISC DE ELECTROCUTARE
NU DESCHIDETI



SIMBOLUL FULGERULUI CU SAGEATA INTR-UN TRIUNGHI ECHILATERAL ESTE FOLOSIT PENTRU A AVERTIZA UTILIZATORUL DE PREZENTA “VOLTAJULUI PERCULOS NEIZOLAT” IN INTERIORUL PRODUSULUI CARE POATE FI DE O PUTERE SUFICIENTA PENTRU A CONSTITUI RISC DE SOC ELECTRIC PENTRU O PERSOANA.



SEMNUL EXCLAMARII IN INTERIORUL UNUI TRIUNGHI ECHILATERAL ESTE FOLOSIT PENTRU A AVERTIZA UTILIZATORUL DESPRE PREZENTA UNOR INSTRUCIUNI (SERVICE) IMPORTANTE DE OPERARE SI INTRETINERE IN LITERATURA CARE INSOTESTE ACEST PRODUS

Masuri de precautie

ATENTIE: PENTRU A PREVENI INCENDIUL SAU ELECTROCUTAREA, NU EXPUNETI APARATUL LA PLOAIE SAU UMEZEALA.

MASURI DE SIGURANTA IMPORTANTE

1. Cititi instructiunile --- Toate instructiunile de siguranta si de operare trebuie citite inainte de a pune aparatul in functiune.
2. Retineti instructiunile --- Instructiunile de operare si siguranta trebuie pastrate pentru referinte ulterioare.
3. Urmati instructiunile --- Trebuie sa urmati toate instructiunile de operare.
4. Attentionari --- Toate attentionarile aflate pe unitate si in instructiunile de operare trebuie respectate.
5. Alimentarea la curent --- Aparatul trebuie conectat la o sursa de curent, conform instructiunilor de operare si marcajelor de pe unitate.
6. Alimentarea --- Protectia cablului – Cablurile de alimentare trebuie sa fie directionate in asa fel incat sa nu fie perforate de obiecte asezate pe ele sau sprijinite de ele. Aveti grija in special la cabluri, stechere si prize de current si la punctul in care ies din aparat.
7. Apa si umezeala --- Aparatul nu trebuie sa fie folosit langa surse de apa (de exemplu langa cazi, chiuvete, beciuri umede, langa piscine etc)
8. Ventilare --- Este necesara o ventilare adecvata pentru acest aparat, si nu trebuie sa folositi aparatul pe pat, canapea, covor sau alte suprafete similar care pot bloca gurile de ventilare.

MASURI DE SIGURANTA IMPORTANTE

9. Caldura --- Tineti aparatul departe de surse de caldura, cum ar fi radiatoare, aeroterme, sobe, razele soarelui, amplificatoare care pot produce caldura.
10. Perioadele de inactivitate --- Cablul de alimentare al aparatului trebuie scos din priza atunci cand nu folositi aparatul o perioada indelungata de timp.
11. Defecte care necesita service --- Aparatul trebuie reparat de personal calificat de service in urmatoarele cazuri:
 - a. Cablul de alimentare sau fisa au fost avariate sau
 - b. Pe aparat au cazut obiecte sau s-a varsat lichid sau
 - c. Aparatul a fost expus la ploaie sau
 - d. Aparatul nu functioneaza corespunzator sau arata o schimbare in functionare sau
 - e. Aparatul a fost scapat pe jos sau carcasa a fost avariata.
12. Service --- Utilizatorul nu trebuie sa repare singur aparatul, in afara de instructiunile de operare specificate. Toate operatiunile de service trebuie efectuate de personal calificat.
13. Curatati doar cu o carpa uscata.
14. Nu indepartati siguranta stecherului de impamantare, deoarece un stecher polarizat are doua lame, una mai lata decat cealalta. Un stecher de impamantare are doua lame egale si o a treia tip furca. Lama lata sau furca sunt furnizate pentru siguranta dumneavoastra. Daca stecherul nu se potriveste in priza, consultati un electrician si inlocuiti stecherul cu unul potrivit.
15. Scoateti aparatul din priza in timpul furtunilor cu fulgere sau cand nu este folosit o perioada lunga de timp.

CONTINUTUL CUTIEI

1. Manualul utilizatorului
2. Certificatul de garantie
3. Cablu audio de 3.5mm
4. Cablu de incarcare Micro USB
5. Boxa portabila M3-Soul

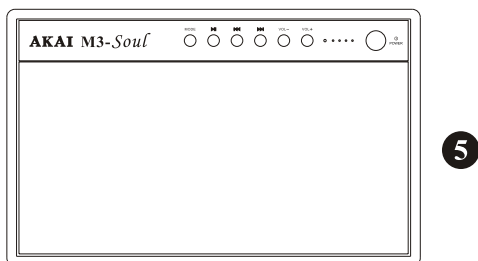
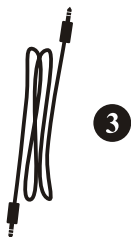
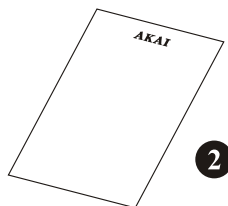

RO

BUTOANE DE CONTROL SI FUNCTII

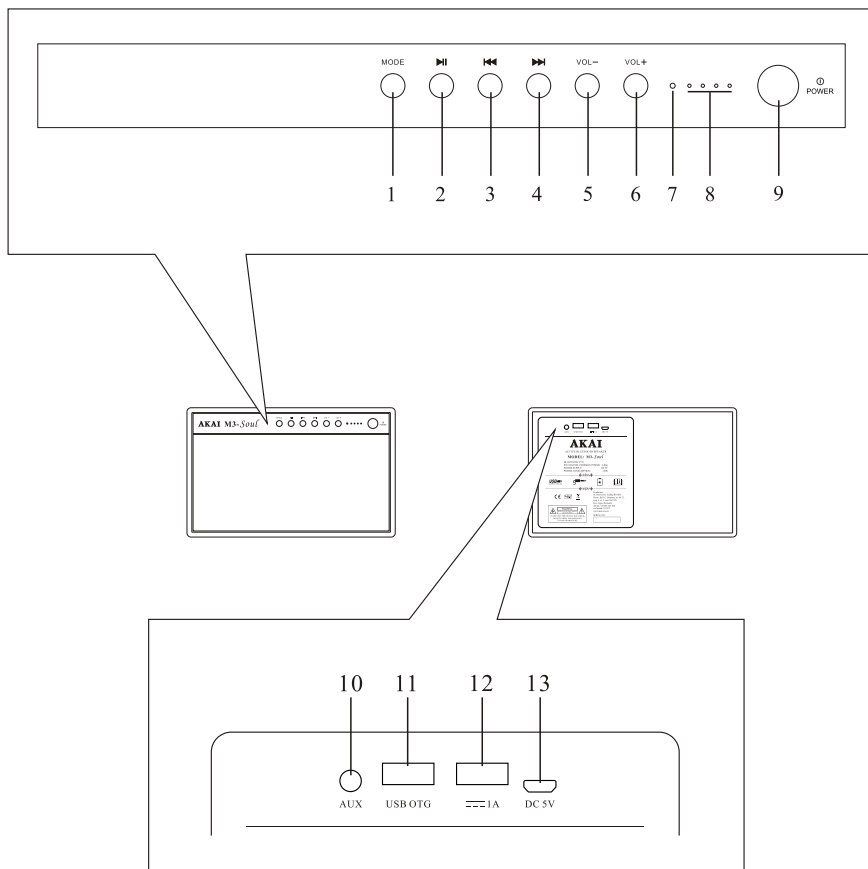

RO

1. Buton selectare mod.
2. Buton Play/ Pause (redare / pauza).
3. Buton selectare melodie anterioara.
4. Buton selectare melodie urmatoare.
5. Buton micorare volum.
6. Buton marire volum.
7. Indicator LED.
8. Indicatoare LED pentru baterie.
9. Buton pornire.
10. Mufa intrare audio AUX (3.5mm).
11. Mufa USB.
12. Mufa iesire USB 5V/1A.
13. Mufa Micro USB pentru intrare incarcare.

PORNIRE/OPRIRE ALIMENTARE

1. Pornire alimentare: Apasati butonul "POWER" (9) de pe panoul frontal de comenzi, pentru a porni aparatul M3-Soul.
2. Oprire alimentare: Apasati de doua ori scurt butonul "POWER" (9) de pe panoul frontal pentru a opri aparatul M3-Soul.

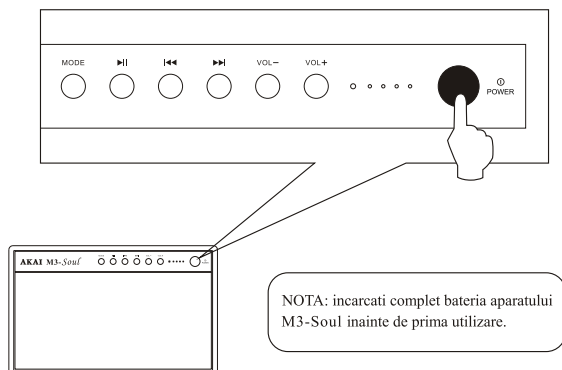

INCARCAREA BATERIEI 1

- Aparatul M3-Soul are baterie incorporata si poate functiona la volum de 50% timp de 15 ore. Daca bateria se goleste, poate fi reincarata. Bateria se incarca complet dupa 3-4 ore, folosind un incarcator cu putere de iesire DC 5V si peste 2.1A.

Nota: Aparatul M3-Soul nu este dotat cu incarcator pentru incarcare. Utilizatorii trebuie sa si-l procure singuri.

- Exista patru LED-uri indicatoare pentru baterie (8), situate pe panoul frontal. Daca un LED licare, inseamna ca 25% din baterie este descarcat, asadar va rugam sa incarcati la timp.

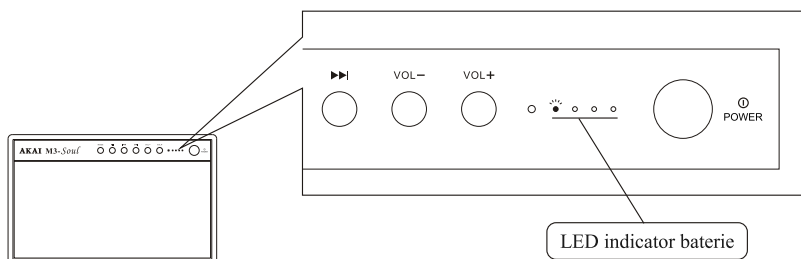

Stadiu LED	● ● ● ●	● ● ● ○	● ● ○ ○	● ○ ○ ○	● [*] ○ ○ ○
Introducere stare	Cantitatea incarcarii electrice 100%	Cantitatea incarcarii electrice intre 75% ~100%	Cantitatea incarcarii electrice intre 50% ~75%	Cantitatea incarcarii electrice intre 25% ~50%	Cantitatea incarcarii electrice sub 25%
	● Lumina pornita ○ lumina oprita ● [*] licare				

INCARCAREA BATERIEI 2

1. Conectati un capat al cablului incarcator Micro USB la mufa potrivita pentru M3-Soul, aflata pe spatele aparatului si celalalt capat la incarcatorul 5V propriu (nu este furnizat), apoi in priza de perete (13) DC 5V.

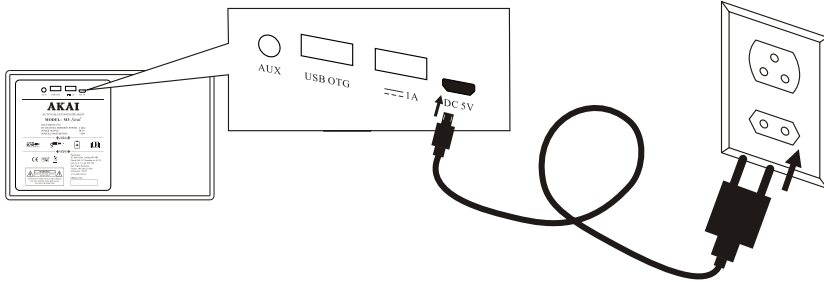

2. Lumina LED pentru baterie (8) incepe sa licare, indicand faptul ca bateria se incarca.

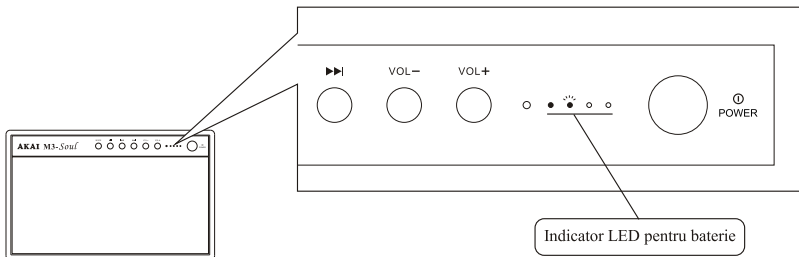

3. Cand toate cele 4 lumini LED (8) sunt pornite sau nu mai licare, inseamna ca aparatul este incarcat complet.

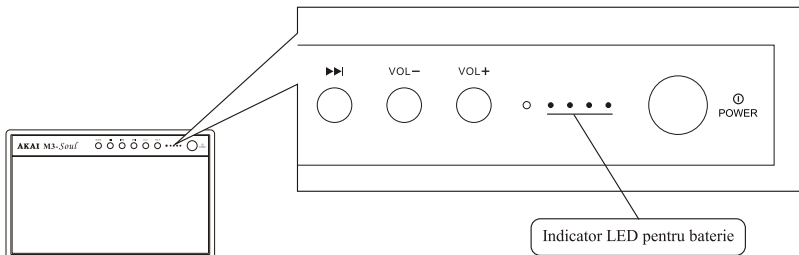

ALEGEREA SURSEI

1. Apasati butonul "MODE" (1) pentru a selecta sursa sunetului.
2. Lumina LED care indica sursa (7) isi va schimba culoarea pentru a indica sursa sunetului pe care ati selectat-o. LED-ul de diferite culori indica sursa de sunet dupa cum urmeaza:
 - Bluetooth ----- Albastru
 - USB ----- Violet
 - AUX (cablu stereo de 3.5mm) ----- Rosu

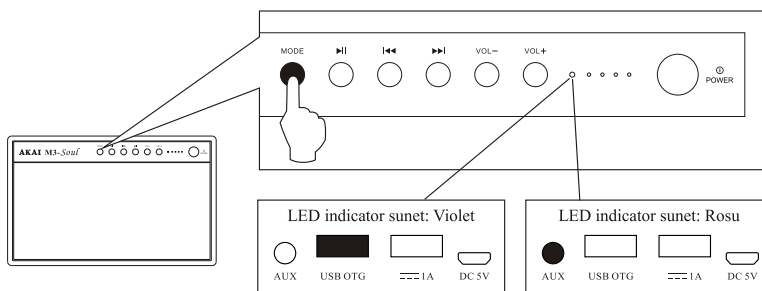

Nota: Cand mufa USB OTG (11) nu este conectata la un stick USB sau cand de pe stickul USB nu se pot reda melodii, sursa audio USB nu va fi selectata.

REDARE MUZICA PRIN DISPOZITIV USB

1. Introduceti stickul USB cu fisiere muzicale in portul USB OTG (11) aflat pe panoul din spate al aparatului M3-Soul si acesta va transforma automat sursa sunetului USB si va incepe redarea muzicii. Sau apasati butonul "MODE" (1) pana cand se aprinde indicatorul LED violet si selectati USB ca sursa de sunet.
2. M3-Soul poate recunoaste si reda muzica in 5 formate: MP3, WMA, WAV, FLAC si APE.

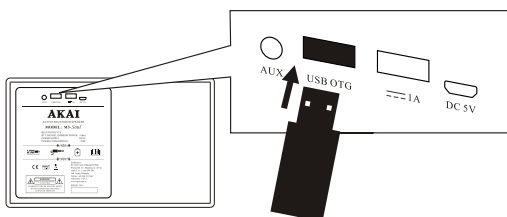

Nota: M3-Soul poate identifica doar fisiere FLAC si APE cu o frecventa de esantionare nu mai mare de 16 biti.

CONECTARE PRIN BLUETOOTH

- Cu ajutorul tehnologiei Bluetooth, dispozitivele pot fi ușor conectate între ele, cu ajutorul conexiunii wireless. Folosiți telefonul mobil, tableta sau calculatorul cu funcția Bluetooth pentru a reda muzică direct în aparatul M3-Soul. Urmăriți pașii de mai jos pentru a conecta aparatul M3-Soul la dispozitivul cu Bluetooth.

1. Apăsati butonul "MODE" (1) până când indicatorul LED licărește în culoarea albastră și selectați Bluetooth ca sursă de sunet (lumina LED licărește când aparatul M3-Soul nu este conectat la dispozitivul cu Bluetooth).

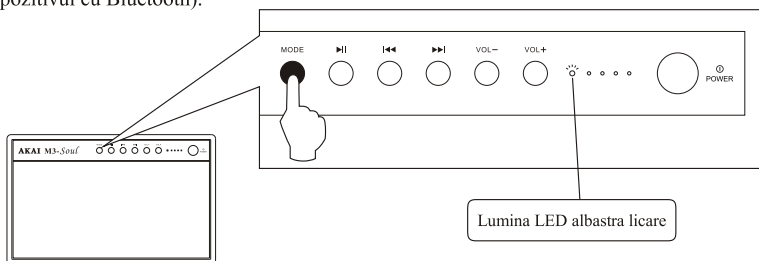

2. Activați funcția Bluetooth de pe dispozitiv (SMARTPHONE, TABLETA, COMPUTER).
3. Pe dispozitiv, selectați boxa M3-Soul din lista. LED-ul de pe boxa se va aprinde și va lumina constant albastru.

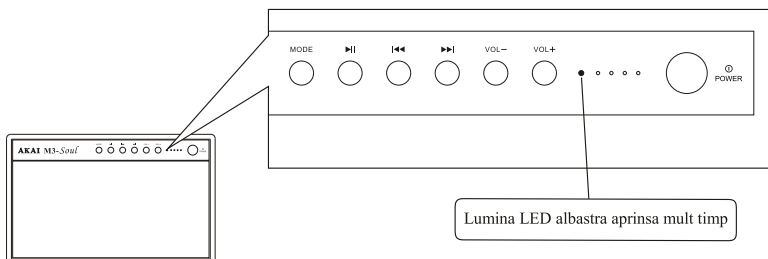

4. Acum sunteți gata să ascultați muzică prin boxa.

CONECTAREA SURSELOR PRIN CABLU

1. Conectați ambele capete ale cablului audio de 3.5mm la boxa și la dispozitivul audio.
2. Apăsati butonul "MODE" (1) până când se aprinde lumina LED roșie și selectați AUX ca sursă de sunet.

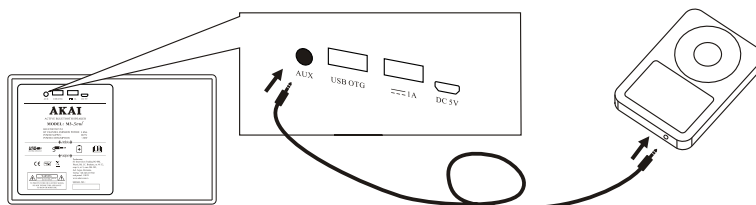

CONTROLUL VOLUMULUI

1. Apasati butonul "VOL-" (5) si butonul "VOL+" (6) pentru a controla volumul. Puteti, de asemenea, sa tineti apasat butonul pentru o reglare mai rapida a volumului.
2. Apasati butoanele de control a volumului (5) (6) iar indicatorul LED (7) va licari 1 data indicand functionarea eficienta.
3. Cand volumul este la minim (sau maxim), apasati din nou butoanele "VOL-" (sau "VOL+"). LED-ul indicator pentru sursa audio (7) va licari continuu, iar pentru apasarea simultana a butoanelor, operarea functiei va fi invalida.

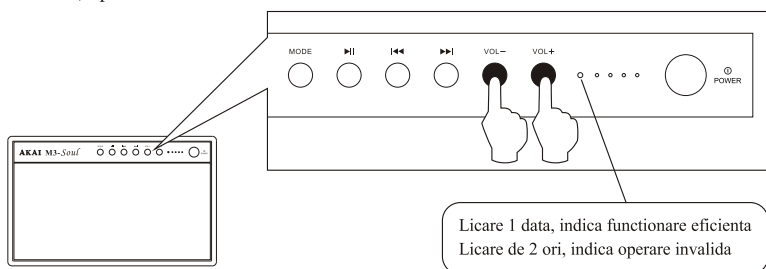

CONTROL REDARE

1. Apasati butonul "▶| " (2) pentru a comuta intre redare si pauza redare.

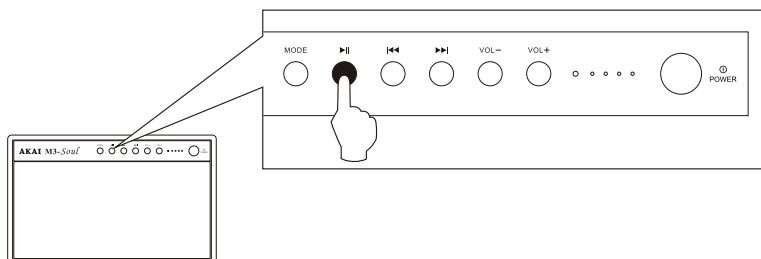

2. Apasati butonul "◀◀ " (3) si butonul "▶▶ " (4) pentru a derula rapid melodia inainte sau inapoi.

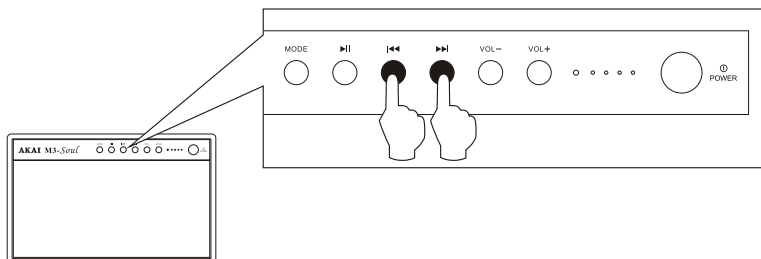

Nota: Cand redati din sursa AUX (10), butoanele "◀◀ " (3) si "▶▶ " (4) sunt invalide, dar puteti apasa butonul "▶| " (2) pentru a comuta intre redare si oprire volum.

INCARCAREA DE LA DISPOZITIVE EXTERNE

- Aparatul M3-Soul are putere de iesire (12) de DC5V 1A, prin care poate fi incarcat la dispozitive externe (cum ar fi telefoane mobile, playere MP3, etc.)

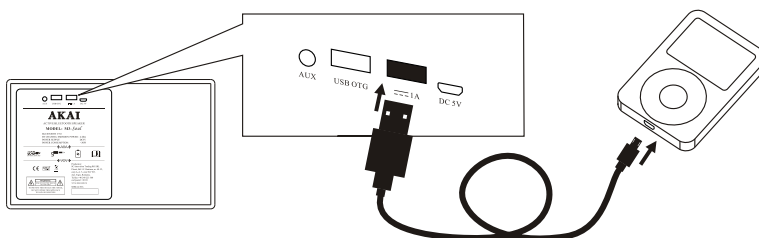

RO

INFORMATII TEHNICE

M3-Soul

- Bluetooth V5.0
- Putere emisie canal: 4dBm
- Player USB
- Amplificator Clasa D
- Putere maxima de iesire: 20W
- Tevwter tip dom: 1 x 2"
- Woofer: 1 x 3"
- Tip baterie: 3.7V 6000 mAH 18650 Li-ion
- Timp de functionare pe baterie: pana la 15 ore (la 50% din volum)
- Greutate: 1.3 kg
- Dimensiuni produs: L257 x l 154 x H163 mm

Reciclarea echipamentelor electrice și electronice uzate:

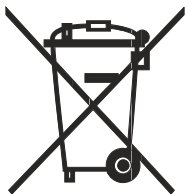

Acest simbol prezent pe produs sau pe ambalaj semnifică faptul că produsul respectiv nu trebuie tratat ca un deșeu menajer obișnuit. Nu aruncați aparatul la gunoiul menajer la sfârșitul duratei de funcționare, ci duceți-l la un centru de colectare autorizat pentru reciclare. În acest fel veți ajuta la protejarea mediului înconjurător și veți putea împiedica eventualele consecințe negative pe care le-ar avea asupra mediului și sănătății umane. Pentru a afla adresa celui mai apropiat centru de colectare:

- Contactați autoritățile locale;
- Accesați pagina de internet: www.mmediu.ro ;
- Solicitați informații suplimentare de la magazinul de unde ați achiziționat produsul.

Producator:

SC Intervision Trading RO SRL

Pitesti, Bd. I.C. Bratianu, nr. 48-52, corp A, et. 5, cam 504-505,

Jud. Arges, Romania,

cod postal: 110121

www.akai.com.ro

Εγχειρίδιο Χρήσης

AKAI

M3-Soul

Ηχείο BLUETOOTH

GR

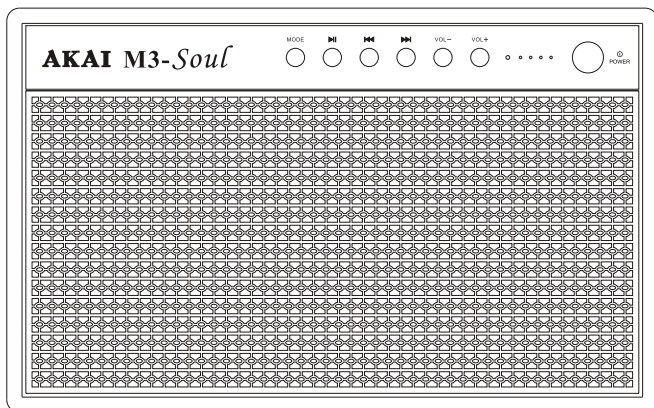

GR - ΕΛΛΗΝΙΚΑ

Διαβάστε προσεκτικά το παρόν εγχειρίδιο ώστε να έχετε το μέγιστο ηχητικό αποτέλεσμα από αυτήν την συσκευή.

ΠΛΗΡΟΦΟΡΙΕΣ ΑΣΦΑΛΕΙΑΣ



ΤΟ ΣΥΜΒΟΛΟ ΤΗΣ ΑΣΤΡΑΠΗΣ,ΜΕΣΑ ΣΤΟ ΤΡΙΓΩΝΟ, ΧΡΗΣΙΜΟΠΟΙΕΙΤΑΙ ΩΣΤΕ ΝΑ ΠΡΟΕΙΔΟΠΟΙΗΣΕΙ ΤΟΝ ΧΡΗΣΗ ΓΙΑ ΤΗΝ ΥΠΑΡΞΗ ΕΠΙΚΙΝΔΥΝΗΣ ΤΑΣΗΣ,ΜΕΣΑ ΣΤΟ ΠΡΟΙΟΝ ΠΟΥ ΜΠΟΡΕΙ ΝΑ ΟΔΗΓΗΣΕΙ ΣΕ ΗΛΕΚΤΡΟΠΛΗΞΙΑ.

GR



ΤΟ ΘΑΥΜΑΣΤΙΚΟ,ΜΕΣΑ ΣΤΟ ΤΡΙΓΩΝΟ,ΧΡΗΣΙΜΟΠΟΙΕΤΑΙ ΓΙΑ ΝΑ ΠΡΟΕΙΔΟΠΟΙΗΣΕΙ ΤΟΝ ΧΡΗΣΤΗ ΓΙΑ ΤΗΝ ΠΑΡΟΥΣΙΑ ΣΗΜΑΝΤΙΚΩΝ ΟΔΗΓΙΩΝ ΚΑΙ ΤΡΟΠΟΥΣ ΔΙΑΤΗΡΗΣΗΣ ΜΕΣΑ ΣΤΟ ΕΓΧΕΙΡΙΔΙΟ ΠΟΥ ΣΥΝΟΔΕΥΕΙ ΤΗΝ ΣΥΣΚΕΥΗ.

Οδηγίες Ασφαλείας

ΠΡΟΣΟΧΗ:ΓΙΑ ΤΗΝ ΑΠΟΦΥΓΗ ΦΩΤΙΑΣ Ή ΗΛΕΚΤΡΟΠΛΗΞΙΑΣ,ΜΗΝ ΕΚΘΕΣΕΤΕ ΤΗΝ ΣΥΣΚΕΥΗ ΣΕ ΒΡΟΧΗ Ή ΥΓΡΑΣΙΑ.

ΣΗΜΑΝΤΙΚΕΣ ΕΝΗΜΕΡΩΣΕΙΣ

1. Διαβάστε τις οδηγίες ---Ενημερωθείτε για όλες τις οδηγίες χρήσης και ασφάλειας πριν την χρήση της συσκευής.
2. Κρατήστε τις οδηγίες --- Οι οδηγίες χρήσης και ασφάλειας πρέπει να διατηρηθούν για μελλοντική χρήση.
3. Ακολουθήστε τις οδηγίες --- Όλες οι οδηγίες χρήσης πρέπει να τηρηθούν.
4. Προσέξτε τις προειδοποιήσεις ---Όλες οι προειδοποιήσεις πάνω στην συσκευή και οι οδηγίες χρήσης να τηρηθούν.
5. Παροχή Ρεύματος---Η συσκευή πρέπει να είναι συνδεδεμένη στην παροχή ρεύματος όπως ορίζεται στις οδηγίες χρήσης ή όπως φαίνεται πάνω στην συσκευή.
6. Ρεύμα ---Προστασία Καλωδίου-Τα καλώδια παροχής ρεύματος πρέπει να τοποθετούνται ώστε να μην υπάρχει η πιθανότητα να τρυπηθούν από αντικείμενα τοποθετημένα πάνω τους.Δώστε ιδιαίτερη προσοχή σε καλώδια και πρίζες και το σημείο που βγαίνει το καλώδιο από την συσκευή.
7. Νερό και Υγρασία ---Η συσκευή δεν πρέπει να χρησιμοποιείται κοντά σε πηγές νερού(π.χ. κοντά σε μπανιέρα,μπολ με νερό,νεροχύτη,υγρό υπόγειο, κοντά σε πισίνα κτλπ.)
8. Εξαερισμός ---Επαρκής εξαερισμός είναι απαραίτητος για την συσκευή, μην χρησιμοποιήσετε την συσκευή πάνω σε κρεβάτι,καναπέ,χαλί ή άλλη παρόμοια επιφάνεια που μπορεί να εμποδίσει τον εξαερισμό της συσκευής.

ΣΗΜΑΝΤΙΚΕΣ ΕΝΗΜΕΡΩΣΕΙΣ

9. Θερμοκρασία ---Κρατήστε την συσκευή μακριά από πηγές θερμότητας όπως καλοριφέρ,φούρνους,ακτίνες του ήλιου που μπορούν να αυξήσουν την θερμοκρασία της συσκευής.
10. Περίοδοι Μη-Χρήσης ---Το καλώδιο ρεύματος της συσκευής δεν πρέπει να είναι στην πρίζα όταν δεν γίνεται χρήση της συσκευής για μεγάλο χρονικό διάστημα.
11. Ζημιά που απαιτεί επισκευή ---Η συσκευή πρέπει να επιδιορθώνεται μόνο από πιστοποιημένους τεχνικούς όταν :
- Το καλώδιο παροχής ρεύματος ή η πρίζα του έχουν φθαρεί ή
 - Αντικείμενα ή υγρά έπεσαν πάνω στην συσκευή ή
 - Η συσκευή έχει εκτεθεί στην βροχή ή
 - Η συσκευή φαίνεται να μην λειτουργεί σωστά ή παρουσιάζει αλλαγή στην φυσιολογική λειτουργία της ή
 - Η συσκευή έπεσε ή υπάρχει φθορά στο προστατευτικό κομμάτι της συσκευής.
12. Επισκευή ---Ο χρήστης δεν πρέπει να αποπειραθεί να επισκευάσει την συσκευή πέρα από τις οδηγίες που του δίνονται.Όλες οι άλλες επισκευές πρέπει να γίνουν απο πιστοποιημένο τεχνικό.
13. Καθαρίστε μόνο με ένα στεγνό πανάκι.
14. Μην αγνοείτε τον σκοπό ασφαλείας του βύσματος πολωμένου ή γειωμένου τύπου πρίζας,μια πολωμένη πρίζα έχει δύο λεπίδες με την μία πιο φαρδιά από την άλλη.Μια γειωμένη πρίζα έχει δύο λεπίδες και μια γείωση.Η φαρδιά λεπίδα ή η γείωση χρησιμοποιούνται για την ασφαλεία σας.Εάν η πρίζα της συσκευής δεν ταιριάζει με την πρίζα του σπιτιού σας,επικοινωνήστε με έναν ηλεκτρολόγο για αντικατάσταση της απαρχαιωμένης πρίζας.
15. Αποσυνδέστε την συσκευή από την πρίζα κατά την διάρκεια καταιγίδων ή κατά την διάρκεια μη χρήσης για μεγάλο χρονικό διάστημα.

ΠΕΡΙΕΧΟΜΕΝΑ ΚΟΥΤΙΟΥ

1. Εγχειρίδιο Χρήσης
2. Πληροφορίες Εγγύησης
3. 3.5mm καλώδιο ήχου
4. Micro USB καλώδιο φόρτισης
5. M3-Soul Φορητό Ηχείο

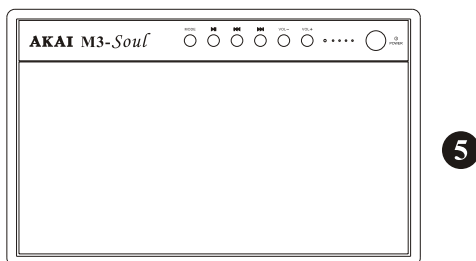
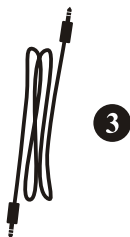
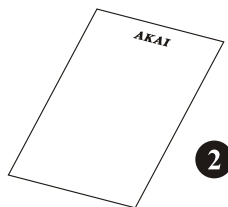

ΠΛΗΚΤΡΑ ΕΛΕΓΧΟΥ ΚΑΙ ΛΕΙΤΟΥΡΓΙΕΣ

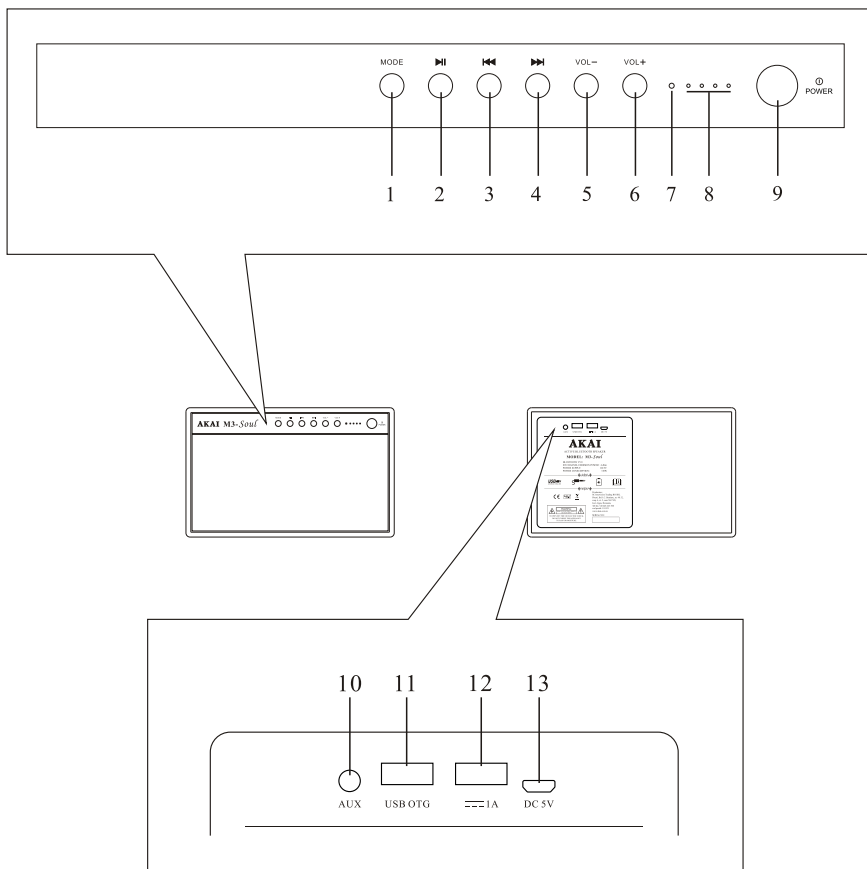

1. Πλήκτρο Επιλογής Λειτουργίας (Mode)
2. Πλήκτρο Play/ Pause.
3. Πλήκτρο Προηγούμενου Τραγουδιού (Previous).
4. Πλήκτρο Επόμενου Τραγουδιού (Next).
5. Πλήκτρο Μείωσης της έντασης (Volume Down).
6. Πλήκτρο αύξησης της έντασης (Volume Up).
7. Ένδειξη LED.
8. Ενδείξεις μπαταρίας LED.
9. Πλήκτρο Ενεργοποίησης/Απενεργοποίησης
10. Υποδοχή ήχου AUX (3.5mm).
11. Υποδοχή USB.
12. Υποδοχή εξόδου USB 5V/1A.
13. Υποδοχή εισόδου φόρτισης Micro USB.

ΕΝΕΡΓΟΠΟΙΗΣΗ/ΑΠΕΝΕΡΓΟΠΟΙΗΣΗ ΤΗΣ ΣΥΣΚΕΥΗΣ

1. ΕΝΕΡΓΟΠΟΙΗΣΗ: Πατήστε το πλήκτρο "POWER" (9) στο κεντρικό πάνελ για να ενεργοποιήσετε το M3-Soul.
2. ΑΠΕΝΕΡΓΟΠΟΙΗΣΗ: Πατήστε σύντομα το πλήκτρο "POWER" (9) στο κεντρικό πάνελ για να απενεργοποιήσετε το M3-Soul.

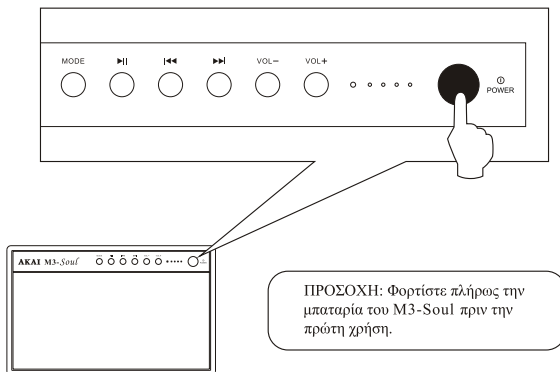

ΦΟΡΤΙΣΗ ΤΗΣ ΜΠΑΤΑΡΙΑΣ 1

- Το M3-Soul έχει ενσωματωμένη μπαταρία και μπορεί να παίζει στο 50% της έντασης για περίπου 15 ώρες. Εάν αδειάσει η μπαταρία, μπορεί να επαναφορτιστεί. Μπορεί να φορτιστεί πλήρως σε περίπου 3 με 4 ώρες χρησιμοποιώντας έναν ανάπτορα ρεύματος με τουλάχιστον υποδοχή εξόδου DC5V και πάνω από 2.1A.

Σημείωση: Το M3-Soul δεν διαθέτει ανάπτορα ρεύματος για την φόρτιση. Οι χρήστες πρέπει να προμηθευτούν δικό τους.

- Υπάρχουν 4 ενδείξεις LED (8) για την μπαταρία πάνω στο κεντρικό πάνελ του M3-Soul. Εάν αναβοσβήνει μόνο ένα LED, σημαίνει ότι η μπαταρία βρίσκεται στο κάτω από το 25%, οπότε χρειάζεται φόρτιση.

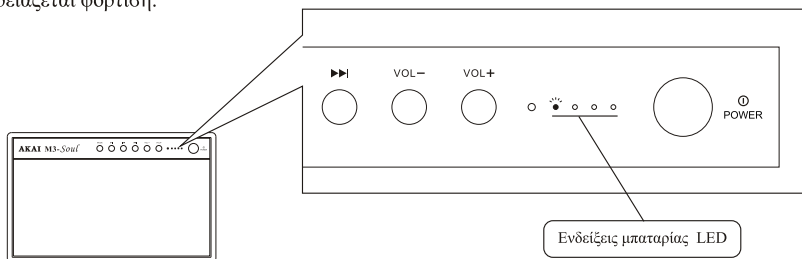

LED κατάσταση	● ● ● ●	● ● ● ○	● ● ○ ○	● ○ ○ ○	●* ○ ○ ○
μπαταρίας Κατάσταση μπαταρίας	Φορτισμένο 100%	Φορτισμένο μεταξύ 75% ~100%	Φορτισμένο μεταξύ 50% ~75%	Φορτισμένο μεταξύ 25% ~50%	Φορτισμένο κάτω από 25%
	● αναμμένο	○ σβησμένο	●* αναβοσβήνει		

ΦΟΡΤΙΣΗ ΤΗΣ ΜΠΑΤΑΡΙΑΣ 2

1. Συνδέστε το καλώδιο Micro USB που συνοδεύει το M3-Soul και τον δικό σας αντάπτορα παροχής ρεύματος 5V στην πρίζα, και συνδέστε την μεριά του Micro USB μέσα στην υποδοχή φόρτισης DC 5V (13) στην πίσω μεριά του M3-Soul.

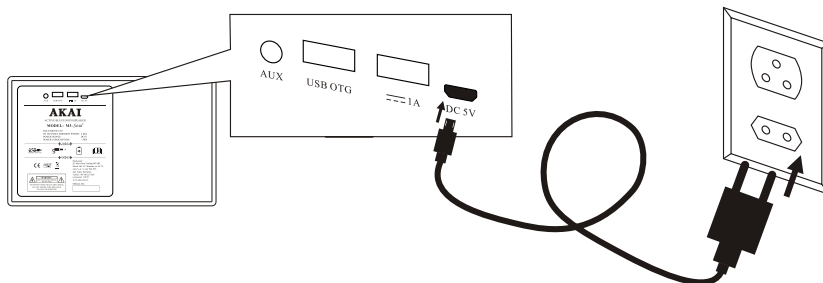

2. Η ένδειξη μπαταρίας (8) θα αρχίσει να αναβοσβήνει, δείχνοντας ότι η συσκευή φορτίζει.

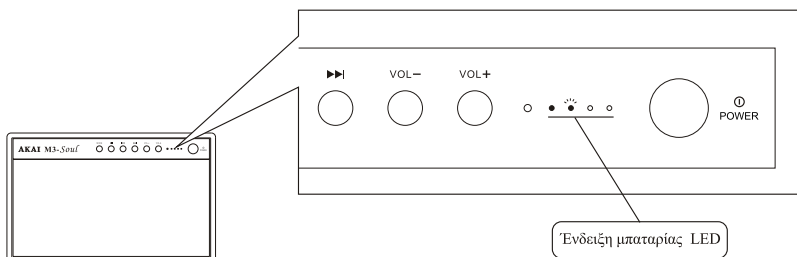

3. Όταν όλες οι ενδείξεις μπαταρίας LED (8) είναι αναμμένες και δεν αναβοσβήνουν, σημαίνει ότι το M3-Soul είναι πλήρως φορτισμένο.

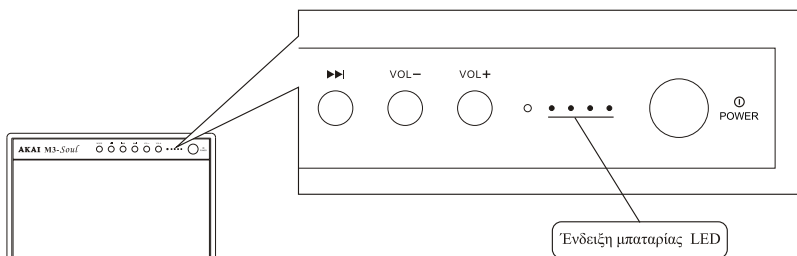

ΕΠΙΛΟΓΗ ΠΗΓΗΣ ΗΧΟΥ

1. Πατήστε το πλήκτρο "MODE" (1) για να επιλέξετε την πηγή ήχου.
2. Η ένδειξη πηγής ήχου (7) θα αλλάξει χρώμα για να σας δείξει την πηγή ήχου που επιλέξατε. Διαφορετικά χρώματα στην ένδειξη πηγής ήχου LED δείχνουν την αντίστοιχη πηγή ήχου:
 - Bluetooth ----- Μπλε
 - USB ----- Μωβ
 - AUX (3.5mm καλώδιο ήχου) ----- Κόκκινο

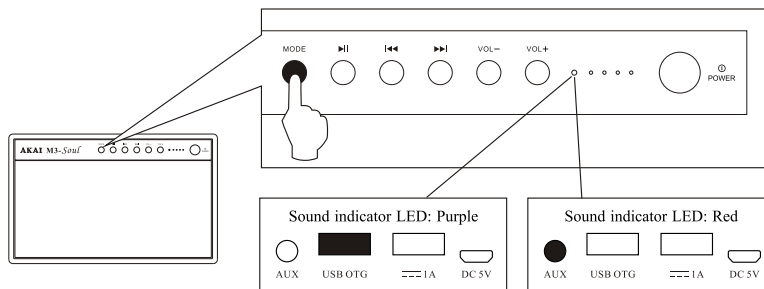

Σημείωση: Όταν δεν έχετε τοποθετήσει συσκευή USB στην υποδοχή εισόδου USB ή δεν υπάρχουν τραγούδια στην συσκευή USB, δεν θα μπορείτε να επιλέξετε την επιλογή USB.

ΑΝΑΠΑΡΑΓΩΓΗ ΜΟΥΣΙΚΗΣ ΜΕΣΩ USB

1. Εισάγετε την συσκευή USB, με αρχεία μουσικής, στην υποδοχή USB (11) στην πίσω μεριά του M3-Soul, και το M3-Soul θα αλλάξει την πηγή ήχου στο USB και θα αρχίσει να αναπαράγει μουσική. Ή πατήστε το πλήκτρο "MODE" (1) μέχρι η μωβ ένδειξη LED να εμφανιστεί και επιλέξετε το USB ως πηγή ήχου.
2. Το M3-Soul μπορεί να αναγνωρίσει και παίξει μουσική σε 5 είδη αρχείων: MP3, WMA, WAV, FLAC και APE.

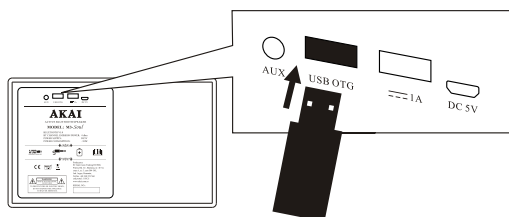

Σημείωση: Το M3-Soul μπορεί να αναγνωρίσει μόνο FLAC και APE αρχεία μουσικής με ρυθμό δειγματοληψίας όχι μεγαλύτερο από 16 bits.

ΣΥΝΔΕΣΗ ΜΕΣΩ BLUETOOTH

- Με την βοήθεια της τεχνολογίας Bluetooth ,συσκευές συμβατές με Bluetooth μπορεί εύκολα να συνδεθεί με άλλη συσκευή μέσω ασύρματης σύνδεσης. Χρησιμοποιήστε το κινητό σας με Bluetooth, tablet ή υπολογιστή για να αναμεταδώσετε μουσική απευθείας στο M3-Soul. Ακολουθήστε αυτά τα βήματα για να συνδέσετε το M3-Soul ασύρματα στην συσκευή σας Bluetooth.

1. Πατήστε το πλήκτρο "MODE" (1) μέχρι η ένδειξη πηγής ήχου μπλε LED αναβοσβήσει ,και επιλέξτε το Bluetooth ως πηγή ήχου (η ένδειξη πηγής ήχου μπλε LED αναβοσβήνει όταν το M3-Soul δεν είναι συνδεδεμένο με συσκευή Bluetooth).

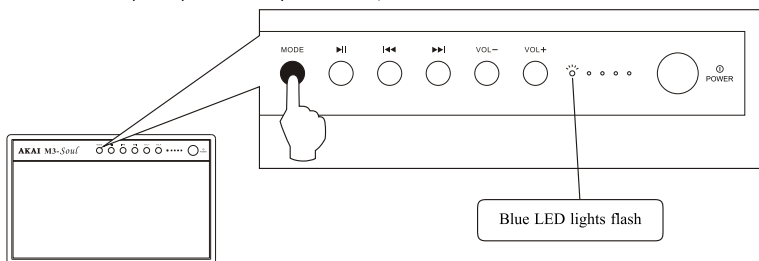

2. Ενεργοποιήστε την λειτουργία Bluetooth στην συσκευή σας (KINHTO, TABLET,ΥΠΟΛΟΓΙΣΤΗ).
3. Στην συσκευή σας,επιλέξτε το M3-Soul από την λίστα σας.Η ένδειξη LED στο ηχείο θα γίνει ένα σταθερό μπλε.

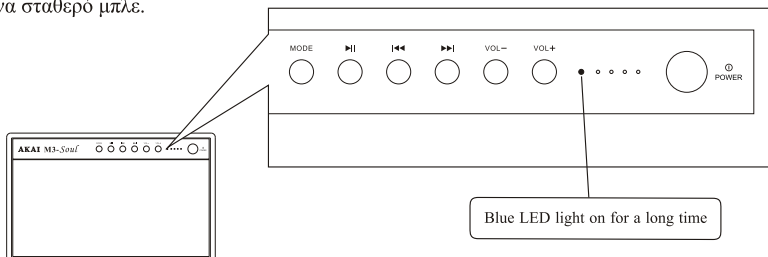

4. Είστε έτοιμοι να παίξετε μουσική από το ηχείο σας.

ΣΥΝΔΕΣΗ ΜΕ ΚΑΛΩΔΙΟ

1. Συνδέστε και τις δύο άκρες του καλωδίου ήχου 3.5mm στις υποδοχές του ηχείου και της συσκευής σας.
2. Πατήστε το πλήκτρο "MODE" (1) μέχρι η κόκκινη ένδειξη LED εμφανιστεί,και επιλέξτε το AUX ως πηγή ήχου.

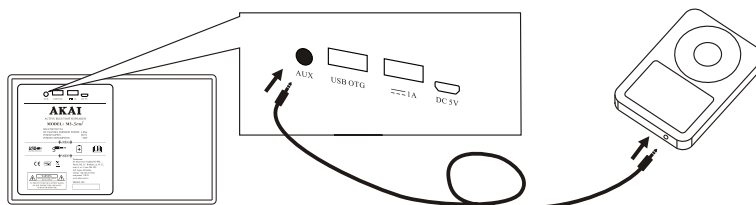

ΕΛΕΓΧΟΣ ΕΝΤΑΣΗΣ

1. Πατήστε το πλήκτρο "VOL-" (5) και το πλήκτρο "VOL+" (6) για να ελέγξετε την ένταση. Μπορείτε να πιάσετε τα πλήκτρα για μια γρήγορη ρύθμιση της έντασης.
2. Πατώντας τα πλήκτρα έντασης (5) (6) κάθε φορά, η ένδειξη ήχου LED (7) θα αναβοσβήσει μία φορά, δείγμα σωστής λειτουργίας.
3. Όταν η ένταση φτάσει το ελάχιστο (ή το μέγιστο), πατήστε το πλήκτρο "VOL-" (ή "VOL+") ξανά. Η ένδειξη πηγής ήχου LED (7) θα αναβοσβήσει συνεχόμενα για 2 φορές και η λειτουργία ένδειξης δεν είναι έγκυρη.

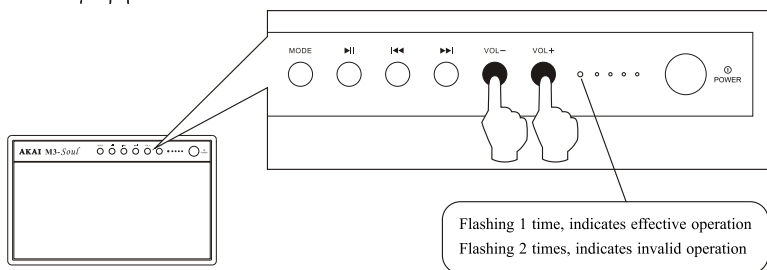

ΕΛΕΓΧΟΣ ΑΝΑΠΑΡΑΓΩΓΗΣ

1. Πατήστε το πλήκτρο "▶||" (2) για αναπαγωγή ή παύση της μουσικής.

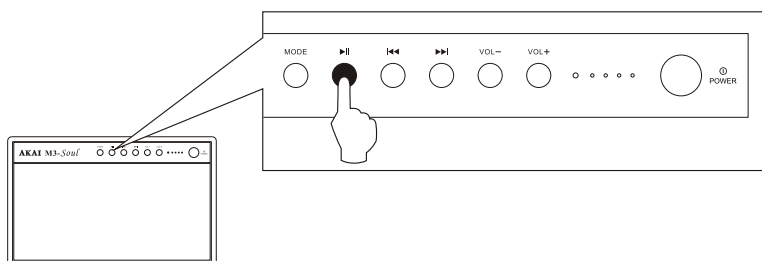

2. Πατήστε το πλήκτρα "◀◀" (3) και "▶▶" (4) για να πάτε στο επόμενο ή στο προηγούμενο τραγούδι.

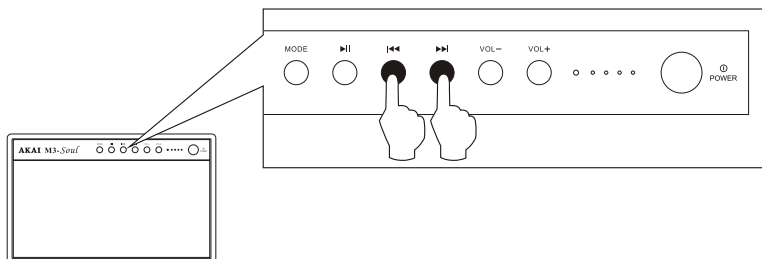

Σημείωση: Όταν αναπαράγετε μουσική μέσω AUX (10), τα πλήκτρα "◀◀" (3) και "▶▶" (4) δεν λειτουργούν, αλλά μπορείτε να πατήσετε το κουμπί "▶||" (2) για να σιγάσετε την αναπαγωγή.

ΦΟΡΤΙΣΗ ΕΞΩΤΕΡΙΚΩΝ ΣΥΣΚΕΥΩΝ

- Το M3-Soul διαθέτει μια υποδοχή εξόδου ρεύματος (12) DC5V 1A που του δίνει την δυνατότητα να φορτίσει εξωτερικές συσκευές (όπως κινητά, MP3 players, κτλπ.)

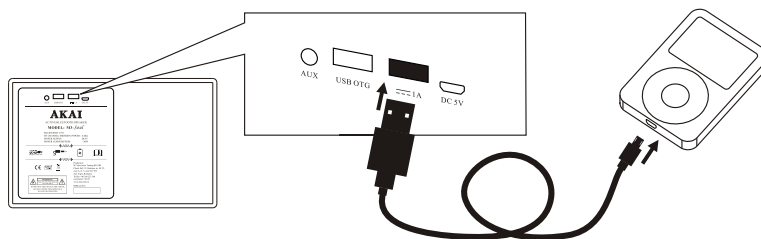

ΤΕΧΝΙΚΕΣ ΠΛΗΡΟΦΟΡΙΕΣ

M3-Soul

- Bluetooth V5.0
- Ισχύς εκπομπής καναλιού: 4dBm
- USB Player
- Ενισχυτής Κλάσσης D
- Μέγιστη έξοδος ήχου: 20W
- Μέγεθος tweeter: 1 x 2"
- Woofer: 1 x 3"
- Τύπος μπαταρίας: 3.7V 6000 mAh 18650 Li-ion μπαταρίες
- Διάρκεια μπαταρίας σε αναπαραγωγή: Μέχρι 15 ώρες (50% ένταση)
- Βάρος: 1.3 kg
- Διαστάσεις συσκευής: W257 x D54 x H163 mm

ΤΟΠΟΘΕΤΗΣΗ ΗΛΕΚΤΡΙΚΩΝ ΚΑΙ ΗΛΕΚΤΡΟΝΙΚΩΝ ΑΠΟΡΡΙΜΑΤΩΝ

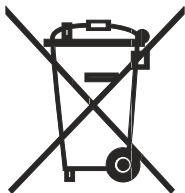

Το σύμβολο πάνω στην συσκευή ή στην συσκευασία σημαίνει ότι η συσκευή δεν πρέπει να αντιμετωπιστεί ως οικιακά απορρίματα. Μην το πετάξετε στα σκουπίδια όταν σταματήσει να λειτουργεί αλλά πηγαίστε το σε ένα σημείο ανακύκλωσης. Έτσι θα βοηθήσετε στην προστασία του περιβάλλοντος και στην αποφυγή αρνητικών συνεπειών στο περιβάλλον και στην ανθρώπινη ζωή.

Για να βρείτε το κοντινότερο σημείο ανακύκλωσης:

--- Επικοινωνήστε με τις τοπικές αρχές ανακύκλωσης

--- Ζητήστε επιπλέον πληροφορίες από το κατάστημα που αγοράσατε την συσκευή.

Наръчник инструкции

AKAI

M3-Soul

АКТИВНА ПРЕНОСИМА ТОНКОЛОНА

BG

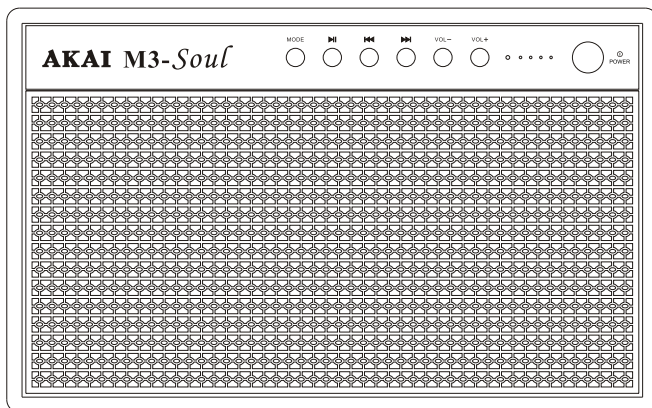

BG - БЪЛГАРСКИ

Прочетете внимателно настоящият наръчник за най-добра акустика от този апарат.

ПРЕДПАЗНИ МЕРКИ



СИМВОЛЪТ НА СВЕТКАВИЦАТА СЪС СТРЕЛКА В РАВНОСТРАНЕН ТРИЪГЪЛНИК ИМА ЗА ЦЕЛ ДА ПРИВЛЕЧЕ ВНИМАНИЕТО НА ПОТРЕБИТЕЛЯ ВЪВ ВРЪЗКА С НАЛИЧИЕТО НА “ОПАСНО НЕИЗОЛИРАНО НАПРЕЖЕНИЕ” ВЪВ ВЪТРЕШНОСТТА НА АПАРАТА, КОЕТО МОЖЕ ДА ИМА ДОСТАТЪЧНА МОЩНОСТ ЗА ДА ПРЕДСТАВЛЯВА РИСК ОТ ТОКОВ УДАР ЗА ЕДИН ЧОВЕК.



ВЪЗКЛИЦАТЕЛНИЯТ ЗНАК В РАВНОСТРАНЕН ТРИЪГЪЛНИК ИМА ЗА ЦЕЛ ДА ОБЪРНЕ ВНИМАНИЕТО НА ПОТРЕБИТЕЛЯ ВЪВ ВРЪЗКА С НАЛИЧИЕТО НА ВАЖНИ ИНСТРУКЦИИ (СЕРВИЗ) ЗА ФУНКЦИОНИРАНЕ И ПОДДРЪЖКА В МАТЕРИАЛИТЕ, СЪПРОВОЖДАЩИ НАСТОЯЩИЯ ПРОДУКТ.

BG

Предпазни мерки

ВНИМАНИЕ: С ЦЕЛ ПРЕДОТВРАТЯВАНЕ НА ПОЖАР ИЛИ ТОКОВ УДАР, НЕ ИЗЛАГАЙТЕ АПАРАТА НА ДЪЖД ИЛИ ВЛАГА.

ВАЖНИ ПРЕДПАЗНИ МЕРКИ

1. Прочетете инструкциите --- Всички инструкции относно безопасността и функционирането трябва да бъдат прочетени преди пускането в експлоатация на апарата.
2. Припомнете си инструкциите --- инструкциите относно безопасността и функционирането трябва да бъдат съхранени за бъдещо сведение.
3. Следете инструкциите --- Трябва да следите всички инструкции за функциониране.
4. Предупреждение --- Всички изписани върху единицата предупреждения и в инструкциите за функциониране трябва да бъдат спазвани.
5. Електрозахранване на ток --- Апаратът трябва да бъде свързан с токов източник, в съответствие с инструкциите за функциониране и изписаните върху единицата маркировки.
6. Електрозахранване --- Защита на кабела – захранващите кабели трябва да бъдат разположени по такъв начин за избягване на перфорирането им от поставени върху тях предмети или до които упират. Проявявайте особено внимание към кабелите, щепселите, контактите и изхода от апарата.
7. Вода и влага --- Апаратът не трябва да се употребява в близостта на източници вода (например близо до вани, мивки, мазета с влага, басейни и др.)
8. Вентилация --- Налага се подходяща вентилация за този апарат и за тази цел не трябва да употребявате апарата в легло, диван, килим или други подобни повърхности, които биха могли да блокират вентилационните отвори.

ВАЖНИ ПРЕДПАЗНИ МЕРКИ

9. Топлина --- Разположете апарата далеч от източници на топлина като например радиатори, печки, нагреватели, слънчеви лъчи, усилватели, които биха могли да генерират топлина.
10. Периоди извън употреба --- захранващият кабел на апарата трябва да се изключи от контакта когато апаратът не се употребява за по-дълъг период от време.
11. Дефекти, за които се налага сервиз --- Ремонтът за апарата трябва да бъде осигурен от квалифициран сервизен персонал при следните ситуации:
 - а. Захранващият кабел или щепселът са повредени или
 - б. Върху апарата са паднали предмети или има разлята течност или
 - в. Апаратът е изложен на дъжд или
 - г. Апаратът не работи правилно или проявява промяна в режима на работа или
 - д. Апаратът е изпуснат на пода или корпусът е авариран.
12. Сервиз --- Потребителят не трябва сам да се опитва да извърши ремонт на апарата, освен отбелязаните инструкции за функциониране. Всички сервизни операции трябва да бъдат осъществени от квалифициран персонал.
13. Почиствайте само с чиста кърпа.
14. Не отстранявайте предпазителя на щепсела за заземяване, тъй като поляризиран щепсел има две пластини, едната по-широка от друга. Щепселът за заземяване има две равни по размер пластини и трета тип вилица. Широката пластина или вилицата са доставени за Вашата безопасност. Ако щепселът не съответства на контакта, обърнете се към електротехник и заменете щепсела със съответстващ вид.
15. Изключете апарата от контакта по време на буря със светкавици или когато не се употребява за по-дълго време.

СЪДЪРЖАНИЕ НА КУТИЯТА

1. Наръчник на потребителя
2. Гаранционно удостоверение
3. Аудио кабел с дължина 3.5 мм.
4. Захранващ кабел Micro USB
5. Преносима тонколона M3-Soul

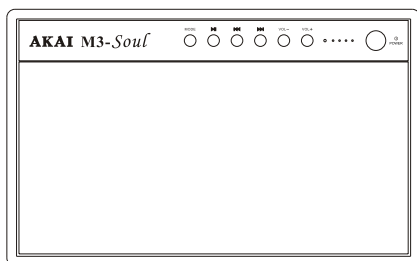
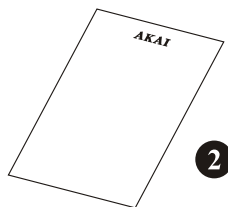

БУТОНИ ЗА КОНТРОЛ И ФУНКЦИИ

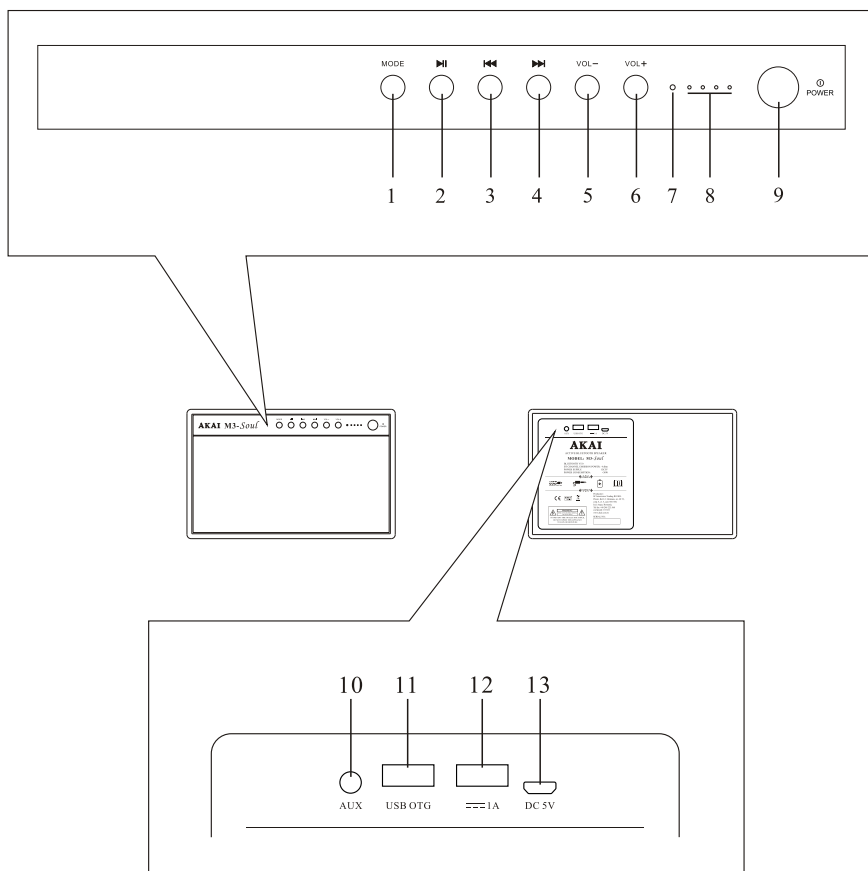

1. Бутон за избиране на режим.
2. Бутон Play/ Pause (пускане/пауза).
3. Бутон за избиране на предходна мелодия.
4. Бутон за избиране на следваща мелодия.
5. Бутон за намаляване на звука.
6. Бутон за усилване на звука.
7. LED индикатор.
8. LED индикатори за батерия.
9. Бутон за включване.
10. Входящ жак аудио AUX (3.5 мм.)
11. USB жак.
12. Изходящ жак USB 5V/1A.
13. USB жак за вход зареждане.

ВКЛЮЧВАНЕ/ИЗКЛЮЧВАНЕ НА ЗАХРАНВАНЕТО

1. Включване на захранването: Натиснете бутона "POWER" (9) от челния команден за включване на апарата M3-Soul.
2. Изключване на захранването: Натиснете два пъти краткотрайно бутона "POWER" (9) от челния команден за изключване на апарата M3-Soul.

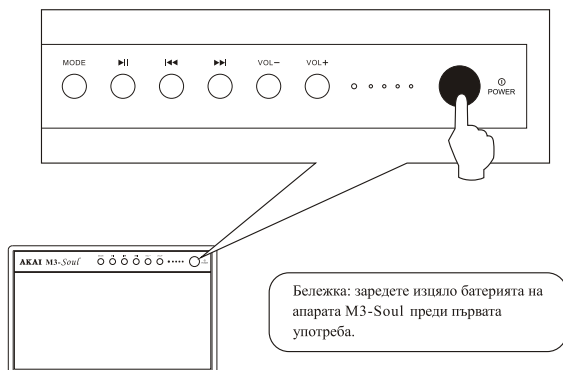

ЗАРЕЖДАНЕ НА БАТЕРИЯ 1

- Апаратът M3-Soul има вградена батерия и може да работи в режим 50% в продължение на 15 часа. При изхабяване на батерията, тя може да се презарежда. Батерията изцяло се зарежда след 3-4 часа, като се употребява зарядно с изходна мощност DC 5V и над 2.1A.

Бележка: Апаратът M3-Soul не се доставя със зарядно. Потребителите трябва да го закупят отделно.

- Налични са четири LED светлини за батерия (8), разположени на челния команден панел. При положение, че една LED светлина мига означава, че 25% от батерията е изхабена, следователно молим Ви да я заредите навреме.

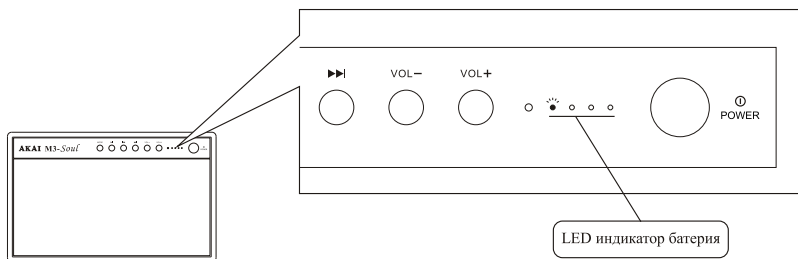

Състояние LED	● ● ● ●	● ● ● ○	● ● ○ ○	● ○ ○ ○	● ● ● ●
Въвеждане състояние	Количество на електрическото зареждане 100%	Количество на електрическото зареждане между 75%~100%	Количество на електрическото зареждане между 50%~75%	Количество на електрическото зареждане между 25%~50%	Количество на електрическото зареждане под 25%
	● Включена светлина	○ Изключена светлина	● Мига		

ЗАРЕЖДАНЕ НА БАТЕРИЯ 2

1. Свържете единия край на зареждащия кабел Micro USB с подходящия жак за M3-Soul, намиращ се отзад на апарата и другия край на собственото зарядно 5V (не се предоставя), след това в стенния контакт (13) DC 5V.

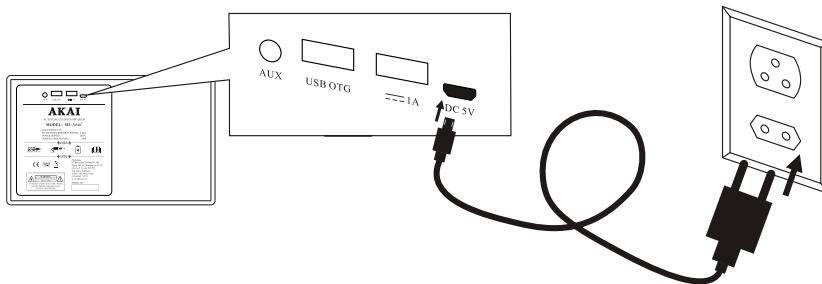

2. LED светлината за батерия (8) започва да мига като посочва, че батерията се зарежда.

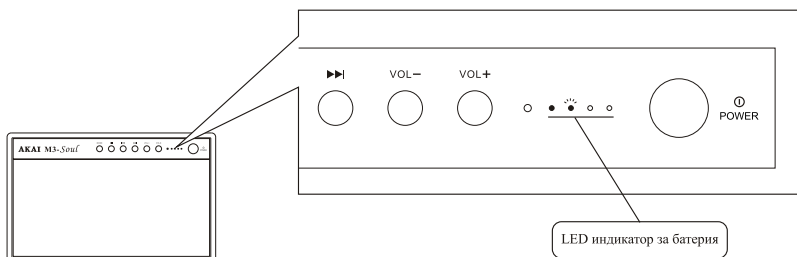

3. Когато всички 4-те LED светлини (8) светят или не мигат означава, че апаратът изцяло е зареден.

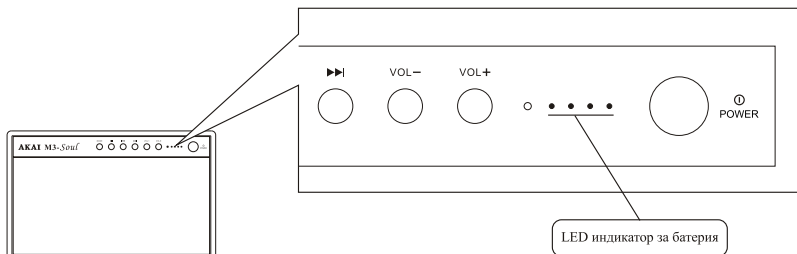

ИЗБИРАНЕ НА ИЗТОЧНИКА

1. Натиснете бутона "MODE" (1) за избиране на източника на звука.
2. LED светлината, показваща източника (7) ще промени цвета си за посочване източника на избрания звук. LED светлината с различни цветове посочва източника на звука както следва:
 - Bluetooth ----- Син цвят
 - USB ----- Виолетов цвят
 - AUX (кабел stereo с дължина 3.5 мм.) ----- Червен цвят

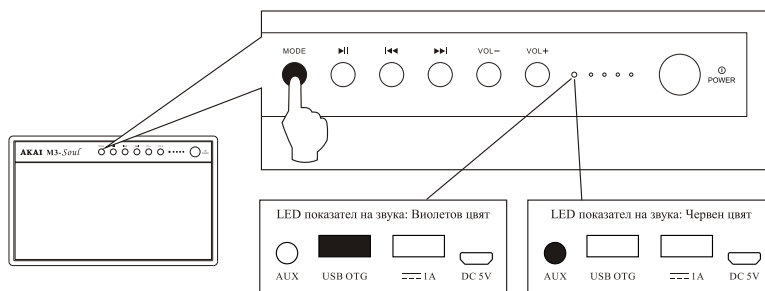

Бележка: Когато USB OTG жака (11) не е свързан с USB памет или когато от USB паметта не могат да бъдат пуснати песни, USB аудио източникът няма да бъде избран.

ПУСКАНЕ НА МУЗИКАТА ЧРЕЗ USB УСТРОЙСТВО

1. Въведете USB паметта с музикалните файлове в USB OTG порта (11), намиращ се на задния панел на апарата M3-Soul и това автоматично ще превърне източника на USB звука и ще започне пускането на музиката. или натиснете бутона "MODE" (1) докато свети LED индикатора във виолетов цвят и изберете USB като източник на звук.
2. M3-Soul може да разпознава и пуска музиката в 5 формата: MP3, WMA, WAV, FLAC si APE.

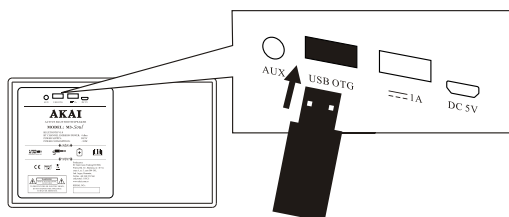

Бележка: M3-Soul може да идентифицира само файлове FLAC и APE с честота не повече от 16 байта.

СВЪРЗВАНЕ ЧРЕЗ BLUETOOTH

- С помощта на технологията Bluetooth, устройствата лесно могат да бъдат взаимосвързани, с помощта на безжичната връзка. Използвайте мобилния телефон, таблета или компютъра с Bluetooth за пускане на музиката директно в апарата M3-Soul. Проследете стъпките по-долу за свързване на апарата M3-Soul с устройството с Bluetooth.

1. Натиснете бутона "MODE" (1) докато LED индикатора мига в син цвят и изберете Bluetooth като източник на звук (LED светлината мига когато апаратът M3-Soul не е свързан с устройството с Bluetooth).

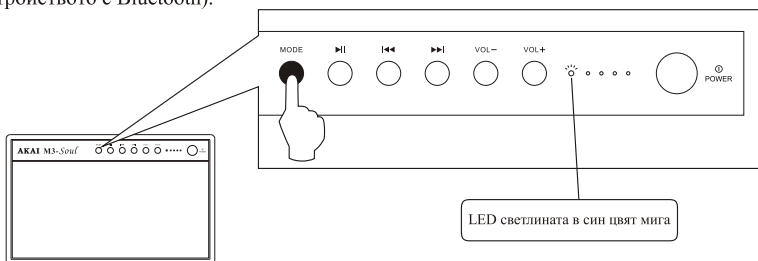

2. Активирайте функцията Bluetooth от устройството (СМАРТФОН, ТАБЛЕО, КОМПЮТЪР).
3. Изберете на устройството тонколоната M3-Soul от списъка. LED светлината на тонколоната ще свети и постоянно ще бъде син цвят.

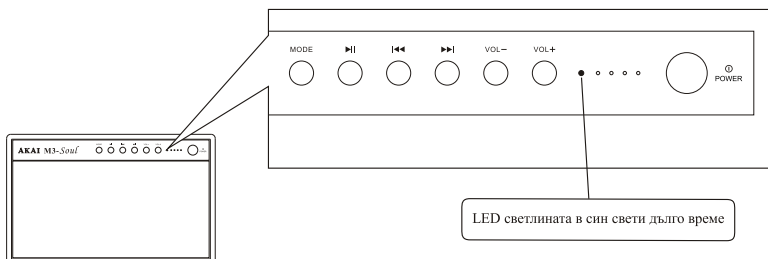

4. Сега сте готови да слушате музика през тонколоната.

СВЪРЗВАНЕ НА ИЗТОЧНИЦИТЕ ЧРЕЗ КАБЕЛНА ВРЪЗКА

1. Свържете двата края на аудио кабела с дължина 3.5 мм. с тонколоната и аудио устройството.
2. Натиснете бутона "MODE" (1) докато свети LED лампата в червен цвят и изберете AUX като източник на звук.

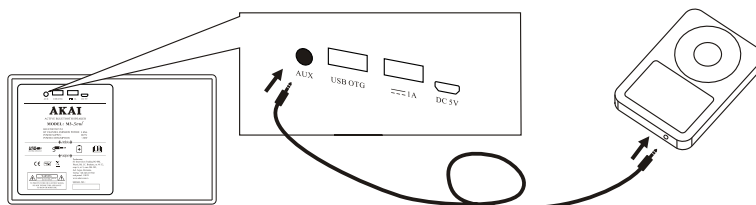

КОНТРОЛ НА ЗВУКА

1. Натиснете бутона "VOL-" (5) и бутонът "VOL+" (6) за контролиране на звука. Можете, също така, да задържите натиснат бутона за по-бързо регулиране на звука.
2. Натиснете бутоните за контрол на звука (5) (6), а LED индикаторът (7) ще мига 1 път, като посочва ефективното функциониране.
3. Когато звукът е на минимално ниво (или максимално), натиснете отново бутоните "VOL-" (или "VOL+"). LED-индикаторът за аудио източник (7) ще мига продължително, а при едновременно натискане на бутоните, функционирането не се активира.

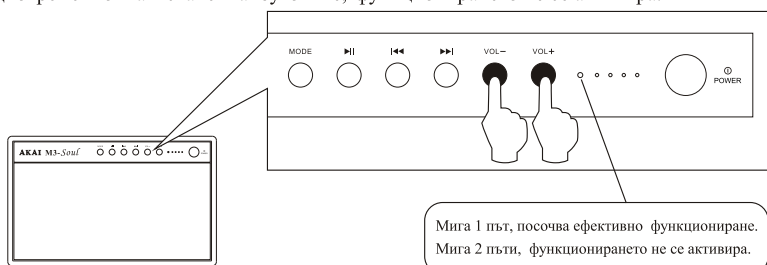

КОНТРОЛ НА ПУСКАНЕТО

1. Натиснете бутона "▶||" (2) за включване между пускането и паузата в пускането.

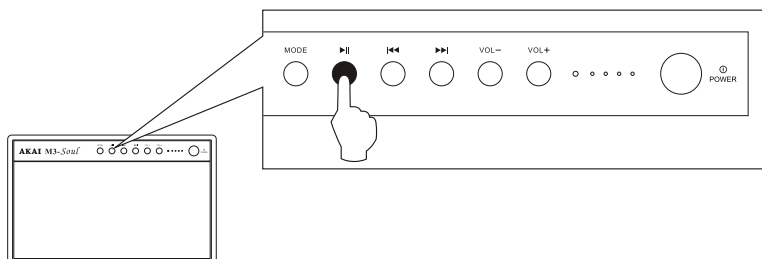

2. Натиснете бутона "◀◀" (3) и бутона "▶▶" (4) за бързо превъртане на мелодията напред или назад.

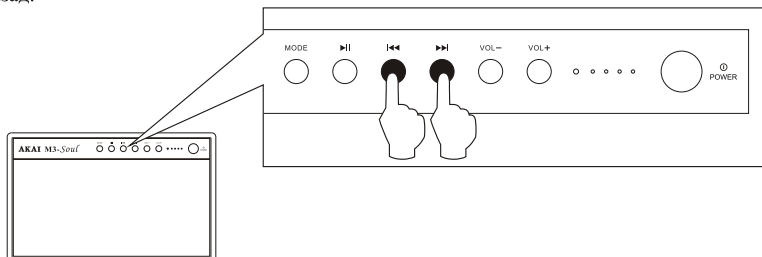

Бележка: При пускане от източника AUX (10), бутоните "◀◀" (3) и "▶▶" (4) са невалидни, но можете да натиснете бутона "▶||" (2) за превключване между пускането и изключването на звука.

ЗАРЕЖДАНЕ ОТ ВЪНШНИ УСТРОЙСТВА

- Апаратът M3-Soul има изходна мощност (12) от DC5V 1A, с която може да се зарежда с външни устройства (като например мобилни телефони, MP3 плеъри и др.)

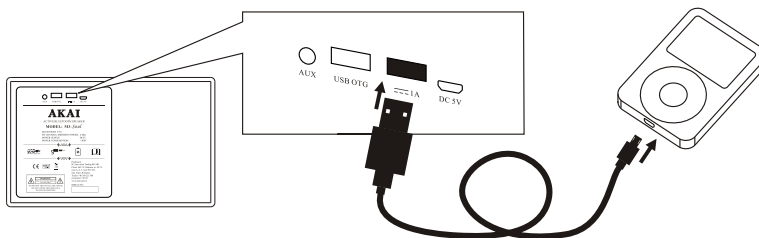

ТЕХНИЧЕСКИ ИНФОРМАЦИИ

M3-Soul

- Bluetooth V5.0
- Мощност емисия канал: 4dBm
- Player USB
- Усилвател клас D
- Максимална изходна мощност: 20W
- Тънщина тип дом: 1 x 2"
- Woofers: 1 x 3"
- Вид батерия: 3.7V 6000 mAh 18650 Li-ion
- Време на пускане за батерия: до 15 часа (на 50% от звука)
- Тегло: 1.3 кг.
- Размери на продукта: L257 x 154 x 1163 мм.

BG

РЕЦИКЛИРАНЕ НА ИЗНОСЕНИТЕ ЕЛЕКТРИЧЕСКИ И ЕЛЕКТРОННИ ОБОРУДВАНИЯ



Този символ, отбелязан върху продукта или опаковката означава, че съответният продукт не трябва да се възприема като обикновен битов отпадък. Не изхвърляйте апарата при битовите отпадъци в края на периода на функциониране, а занесете го в оторизиран център за събиране с цел негово рециклиране. По този начин ще помогнете за опазване на околната среда и ще можете да попречите на евентуални отрицателни последици, които би могъл да има върху околната среда и здравето на хората.

За да научите адреса на най-близкия център за събиране на отпадъци:

- Свържете се с местните власти;
- Посетете интернет страницата: <http://www.damtn.government.bg/>;
- Поискайте допълнителни информации от магазина, от който сте закупили продукта.

Használati kézikönyv

AKAI

M3-Soul

HORDOZHATÓ AKTÍV HANSZÓRÓ

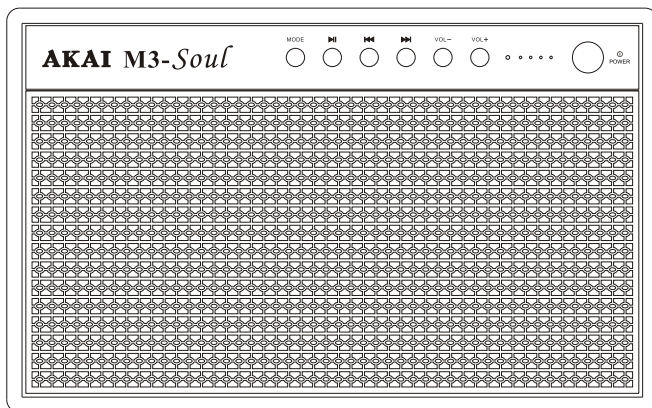

HU

HU - MAGYAR

Kérjük, avégett, hogy a készülék akusztikájának minél jobban örvendjen, olvassa el figyelmesen ezt a kézikönyvet!

ÓVINTÉZKEDÉSEK



FIGYELEM
ÁRAMÜTÉSI VESZÉLY!
KÉRJÜK, NE NYISSA KI!



EZ A SZIMBÓLUM AZT JELZI, HOGY A KÉSZÜLÉK BELSEJÉBEN VESZÉLYES FESZÜLTSEGEK URALKODNAK, AMELYEK ÁRAMÜTÉSI VESZÉLYT JELENTENEK.



EZ A SZIMBÓLUM AZT JELZI, HOGY AZON A HELYEN FONTOS KEZELÉSI ÉS HASZNÁLATI UTASÍTÁSOK TALÁLHATÓAK!

HU

Óvintézkedések

FIGYELMEZTETÉS: AVÉGETT, HOGY ELKERÜLJE A TÜZET ÉS AZ ÁRAMÜTÉSEKET, KÉRJÜK, NE TEGYE KI A KÉSZÜLÉKET AZ ESŐ VAGY NEDVESSÉG HATÁSÁNAK.

FONTOS BIZTONSÁGI UTASÍTÁSOK

1. Olvassa el figyelmesen a használati utasításokat. - A készülék használata előtt, el szükséges olvasni minden biztonsági és használati utasítást.
2. Őrizze meg a használati utasításokat. - Tartsa meg hozzáférhető helyen a használati utasításokat, az esetleges későbbi betekintések végett.
3. Tartsa be az utasításokat. - Minden használati utasítás betartása kötelező.
4. Olvassa el figyelmesen az összes figyelmeztetést. - Minden figyelmeztetés, amelyet a készüléken vagy a használati utasításokban talál, szigorúan betartandó.
5. Tápegység – A készüléket egy megfelelő tápegységhez, tápforráshoz kell csatlakoztatni, a használati utasításokban és a készüléken feltüntetett paramétereknek megfelelően.
6. A tápkábel védelme – A tápkábelt úgy kell elhelyezni, hogy ne legyen lehetséges azok beakasztása alatta vagy felette levő tárgyak által. Kérjük, legyen külön figyelmes a kábelek, csatlakozók, dugaszok csatlakoztatásánál, főleg a készülékhez közel levő pontokban.
7. Víz és nedvesség – A készülék nem használandó vízforrás (például fürdőkád, mosdó, nedves pincehelyiség, uszoda stb.) közelében.
8. Szellőztetés - A készülék megfelelő szellőztetést igényel. Kérjük, ne használja a készüléket ágyra, szőnyegre vagy hasonló, szellőztetés-gátló felületre helyezve.

FONTOS BIZTONSÁGI UTASÍTÁSOK

9. Hő – Kérjük, tartsa a készüléket távol bármilyen hőforrástól (radiátorok, fűtőközpontok, kályhák, napsugarak vagy más hő-termelő készülékek – akár hangerősítők).
10. Használaton kívüli idő – A készülék tápkábelét ki kell venni a tápdugaszból akkor, amikor a készülék hosszas ideig nincs használva.
11. Szervizelést igényelő hibák – A következő esetekben a készüléket javításra kell vinni minősített személyzethez:
 - a) A tápkábel vagy a csatlakozó megrongálódott; vagy
 - b) A készülékre tárgyak estek vagy folyadékok folytak; vagy
 - c) A készülék az eső hatásának volt kitéve; vagy
 - d) A készülék nem működik vagy jelentősen módosított teljesítménnyel működik; vagy
 - e) A készülék leesett vagy annak a külső felülete megsérült.
12. Servizelés – A felhasználó számára tilos a készülék javításával próbálkozni, a használati utasításokban javasolt hibaelhárítási utasítások kivételével. Minden más esetben a szervizelést minősített személyek kell végezzék.
13. Kérjük, a készüléket csak egy tiszta ruhadarabbal tisztítsa.
14. Kérjük, ne hagyja figyelmen kívül a polarizált vagy földeléses tápcsatlakozó biztonsági szerepét. A polarizált tápcsatlakozónak két kapocsa van, az egyik szélesebb, mint a másik. A földeléses tápdugasznak két tápkapocsa és egy földelőkapocsa van. A szélesebb tápkapocs és a földelő-kapocs az Ön biztonságára volt tervezve. Ha a készülékkel kapott tápcsatlakozó nem illik a tápdugaszba, kérjük, kérje egy villamos-szerelő segítségét.
15. A villámlásos viharok ideje alatt vagy amikor hosszas ideig nem használja, kérjük vegye ki a készülék csatlakozóját a fali tápdugaszból.

A TERMÉKCSOMAG TARTALMA

1. A használati kézikönyv
2. A garancialevél
3. A 3,5 mm-es csatlakozós audiókábel
4. A Mikro USB táptöltő kábel
5. Az M3-Soul hordozható hangszóró

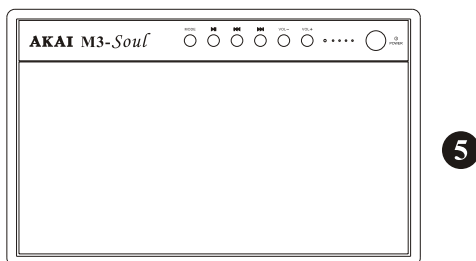
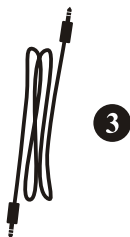
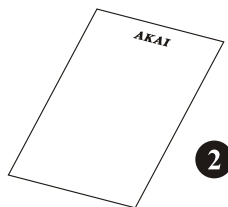

VEZÉRLŐGOMBOK ÉS FUNKCIÓK

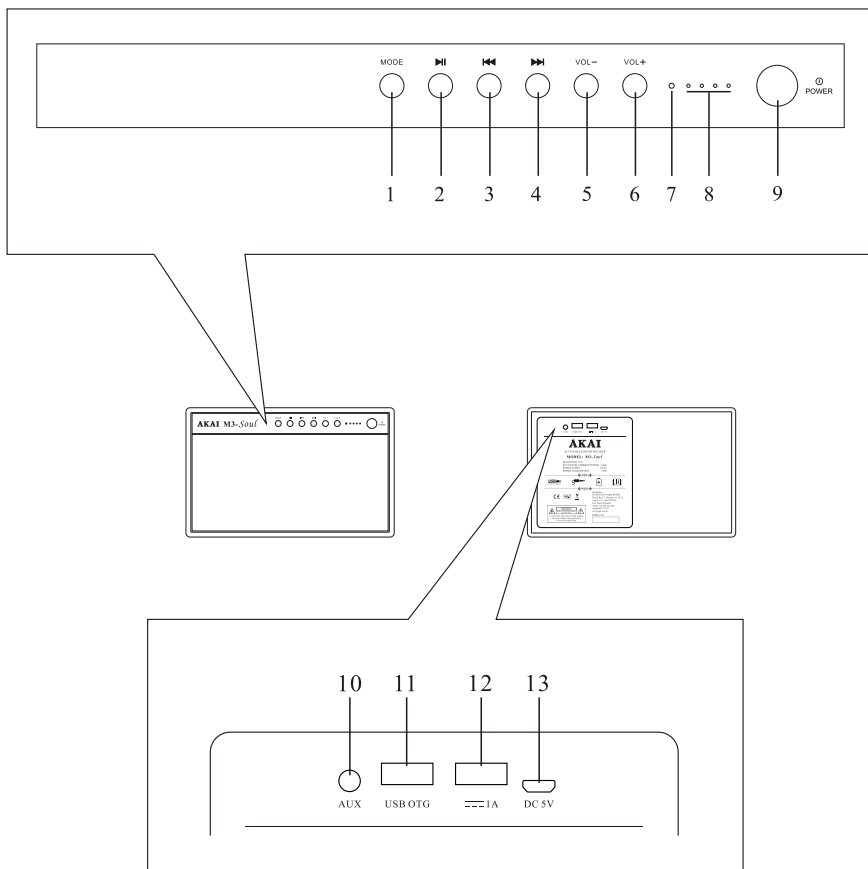

1. Üzem mód kiválasztási gomb
2. Play/ Pause (lejátszás / Szüneteltetés) gomb
3. Előző zeneszámot kiválasztó gomb
4. Következő zeneszámot kiválasztó gomb
5. Hangerő csökkentő gomb
6. Hangerő növelő gomb
7. LED kijelző
8. Az elem feltöltési szintjét kijelző LED
9. Be-/Ki-kapcsoló gomb
10. AUX (3,5 mm) audio bemenet.
11. USB csatlakozó.
12. USB 5V/1A kimenet.
13. Mikro USB táptöltési bemenet.

A TÁPELLÁTÁS BE-/KI-KAPCSOLÁSA

1. A tápellátás bekapcsolása: Nyomja meg a „POWER” (9) gombot az előlő vezérlőpanelen, és az M3-Soul készülék bekapcsol.
2. A tápellátás kikapcsolása: Nyomja meg röviden kétszer a „POWER” (9Ö) gombot az előlő vezérlőpanelen, és az M3-Soul készülék kikapcsol.

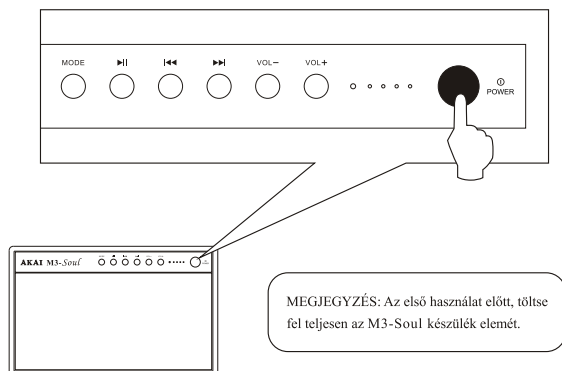

AZ ELEM FELTÖLTÉSE 1

- Az M3-Soul készülék tartalmaz egy beépített elemet, amelynek segítségével, 50 százalékos hangerőn 15 órát képes működni. Miután az elem lemerül, azt fel lehet tölteni. Az elem teljes feltöltése 3-4 órát tart, ha a táptöltő, amelyet használunk 5 V-os, és 2,1 A-es egyenáramú kimenettel rendelkezik.

Megjegyzés: Az M3-Soul készülék termékcsomagjához nem tartozik táptöltő. Azt minden felhasználó külön kell megvásárolja.

- Az elem feltöltési szintjét négy LED jelzi (8), amelyek az előlő vezérlőpanelen találhatók. Ha csak egy LED világít és az is villog, ez azt jelenti, hogy az elem táptöltési szintje 25% alatt van és javasolt a táptöltésről gondoskodni.

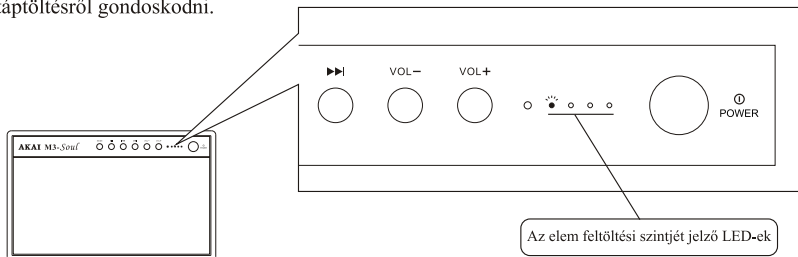

A LED kijelző állapota	● ● ● ●	● ● ● ○	● ● ○ ○	● ○ ○ ○	●* ○ ○ ○
Az állapot jelentősége	Az elem táptöltési szintje: 100%	Az elem táptöltési szintje: 75% ~100%	Az elem táptöltési szintje: 50% ~75%	Az elem táptöltési szintje: 25% ~50%	Az elem táptöltési szintje: 25% alatti
	● Folytonosan világító LED	○ Nem világító LED	●* Villogó LED		

AZ ELEM FELTÖLTÉSE 2

1. A Mikro USB táptöltési kábel egyik végét csatlakoztassa az M3-Soul készülék hátsó részén található megfelelő csatlakozóhoz, a kábel másik végét, pedig, csatlakoztassa a külön vásárolt (nem tartozik a terméksomaghoz), 5 V-os táp-adapterhez, amely, pedig a megfelelő tápdugaszhoz kell legyen csatlakoztatva.

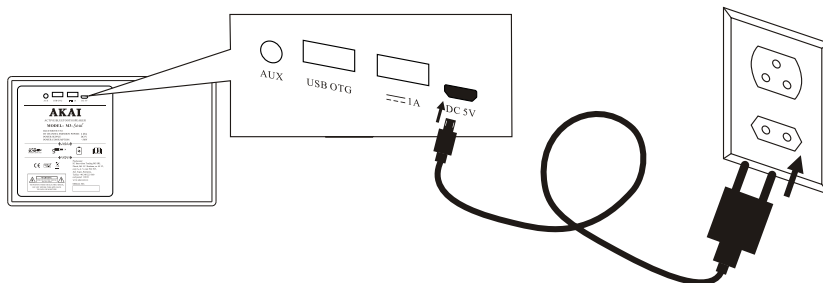

2. Az elem feltöltési szintjét jelző LED-ek (8) elkezdnek vilogni, azt jelezve, hogy az elem feltöltés alatt van.

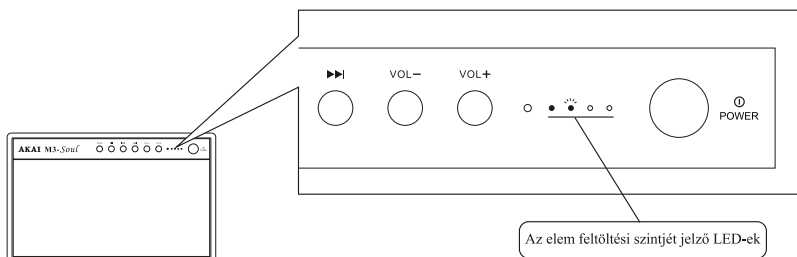

3. Amikor az összes négy elem feltöltési szintet jelző LED folytonosan világít és nem villog továbbá (8), azt jelenti, hogy a készülék eleme teljesen fel van töltve.

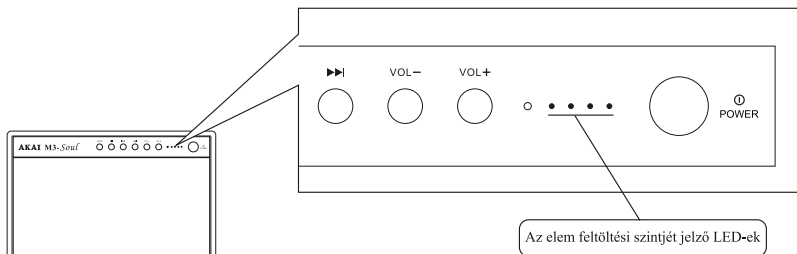

A JELFORRÁS KIVÁLASZTÁSA

1. A hangjel forrásának kiválasztására, nyomja meg az üzemmód-kiválasztási „MODE” (1) gombot.
2. A jelforrást jelző LED szint vált (7), jelezve a kiválasztott forrást. A LED színeinek a jelentősége a következő:
 - Bluetooth ----- Kék
 - USB ----- Lila
 - AUX (3,5 mm-es csatlakozójú sztereó kábel) ----- Piros

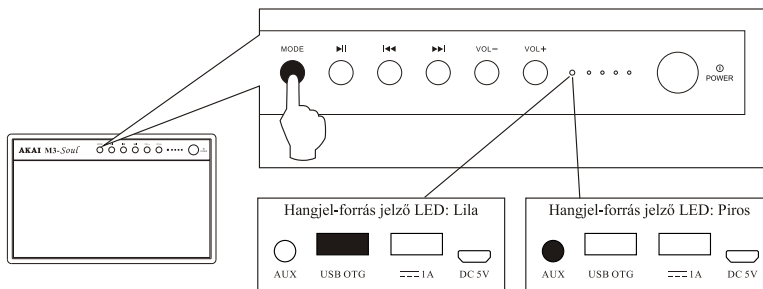

Megjegyzés: Amikor az USB OTG (11) bemenethez nincs egy USB adathordozó csatlakoztatva, vagy ha az USB adathordozón nem találhatóak lejátszható zeneszámok, az USB hangjel-forrás nem lesz kiválasztható.

USB ADATHORDOZÓRÓL VALÓ ZENELEJÁTSZÁS

1. Csatlakoztassa a zenefájlokat tartalmazó USB adathordozót az M3-Soul hátsó panelén található USB OTG (11) bemenetbe és a készülék automatikusan átáll az USB hangjel-forrásra és elkezd a zenefájlok lejátszását. Vagy, nyomja meg ismételten az üzemmód-kiválasztási „MODE” (1) gombot, ameddig a lila LED világít, kiválasztva az USB adathordozót, mint hangjel-forrást.
2. Az M3-Soul készülék 5 formátumú zenefájlokat képes felismerni és lejátszani: MP3, WMA, WAV, FLAC si APE.

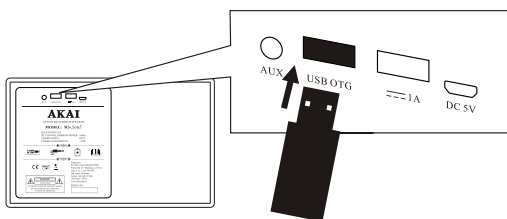

Megjegyzés: Az M3-Soul csak a legfeljebb 16 bit-es mintavételezésű FLAC és APE fájlokat képes felismerni.

A BLUETOOTH CSATLAKOZÁS

- A Bluetooth technológia segítségével, könnyű a készülékek csatlakozása. Így, használható a mobiltelefon, a tablet-pc vagy a számítógép mint hangjel-forrás, az M3-Soul készüléken való lejátszáshoz. Az M3-Soul készülék Bluetooth csatlakoztatására kövesse a következő lépéseket:
1. Nyomja meg az üzemmód-kiválasztási „MODE” (1) gombot, ameddig a hangjel-forrás jelző LED színe kékre vált, kiválasztva a Bluetooth csatlakozást, mint hangjel-forrást (amikor az M3-Soul készülék nincs még egy Bluetooth csatlakozású külső készülékhez csatlakoztatva, a kék LED villogni fog).

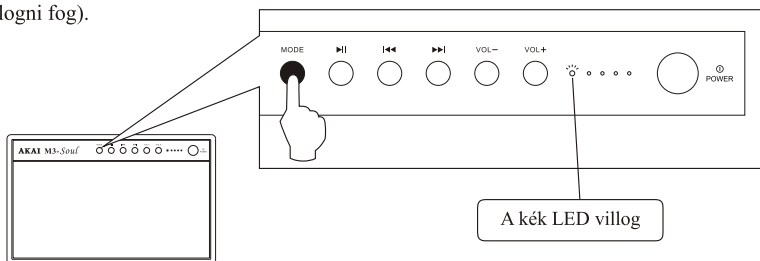

2. Kapcsolja be a külső készüléket (okostelefon, tablet-pc, számítógép) a Bluetooth csatlakozási funkciót.
3. Válassza ki a külső készüléket az M3-Soul készüléket. Ekkor, a hangszórón, a hangjel-forrást jelző gomb folyamatosan kékre vált.

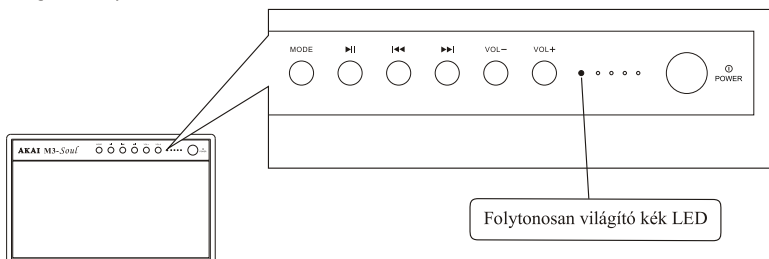

4. Most elkezdhető a külső készüléken található zenefájlok lejátszása a hangszórón.

A HANGJEL-FORRÁSOK KÁBELES CSATLAKOZTATÁSA

1. Csatlakoztassa a 3,5 mm-es audio kábel mindkét végét – az egyiket a hangszóróhoz, a másikat pedig a hangjel-forrás készülékhez.
2. Nyomja meg az üzemmód-kiválasztási „MODE” (1) gombot, ismételten, ameddig a hangjel-forrást jelző LED pirosra vált, kiválasztva az AUX üzemmódot, mint hangjel-forrást.

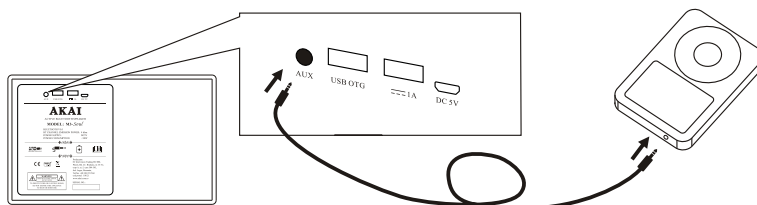

A HANGERŐ SZABÁLYOZÁSA

1. Nyomja meg a „VOL-” (5) gombot, vagy a „VOL+” (6) gombot a hangerő szabályozására. A hangerő gyorsabb állítására, lenyomva tarthatja a gombot.
2. Amikor a hangerő szabályozási gombokat megnyomja, a (7) LED kijelző egyszer villogni fog, jelezve, hogy megfelelően megnyomta a gombot.
3. Amikor a hangerő a minimumon (vagy maximumon) van, ha még egyszer megnyomja a „VOL-” (illetve a „VOL+”) gombot, a (7) hangjel-forrás jelző LED folytonosan villogni fog, a gombok egyidejű megnyomása, pedig nem megfelelő kezelést jelent.

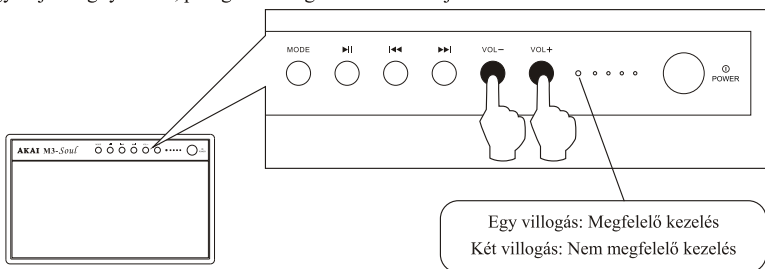

LEJÁTSZÁS-VEZÉRLŐ GOMBOK

1. Nyomja meg a „▶▶” gombot (2), a lejátszás és szüneteltetés közötti átváltásra.

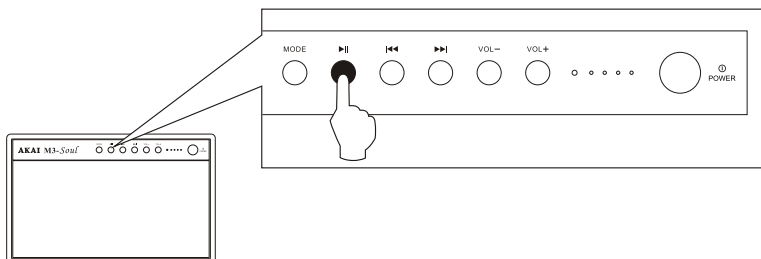

2. Nyomja meg a „◀◀” gombot (3) vagy a „▶▶” gombot (4), a lejátszás alatt levő zeneszám gyors lepörgetésére, előre, illetve vissza.

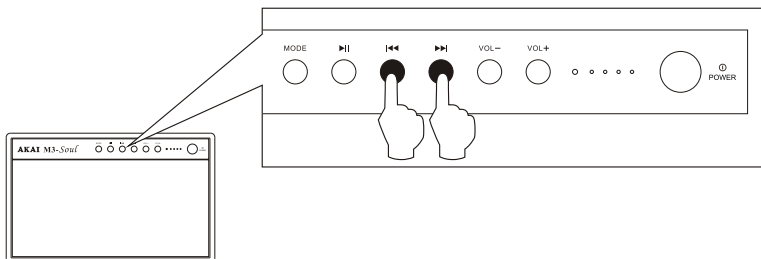

Megjegyzés: Amikor AUX üzemmódban (10) működik a lejátszás, a „◀◀” (3) és a „▶▶” (4) gombok nem befolyásolják a lejátszást, de megnyomhatja a „▶▶” (2) gombot a lejátszás és a szüneteltetés közötti átváltásra.

KÜLSŐ KÉSZÜLÉKEK TÁPTÖLTÉSE

- Az M3-Soul készülék egy 5 V-os, 1 A-es teljesítményű egyenáramú tápkimenetet biztosít a külső mobilkészülékek táptöltésére (például mobiltelefonok, MP3 lejátszók stb.).

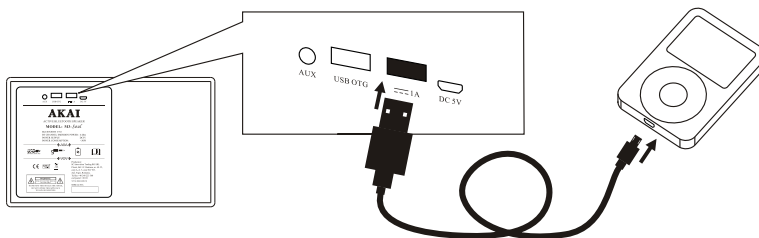

MŰSZAKI ADATOK

M3-Soul

- Bluetooth V5.0
- Kimeneti teljesítmény csatornánként: 4dBm
- USB Lejátszó
- D. Osztályú hangerősítő
- maximális kimeneti teljesítmény: 20W
- Dóm típusú Tweeter: 1 x 2"
- Woofer: 1 x 3"
- Az elem típusa: 3,7 V; 6000 mAh; 18650 Li-ion
- Az elem egy feltöltése utáni lejátszási idő: legfeljebb 15 óra (körülbelül 50 százalékos hangerőn)
- Tömeg: 1.3 kg
- A termék méretei: H 257 x Sz 54 x M 163 mm

HU

A HASZNÁLT ELEKTROMOS ÉS ELEKTRONIKUS KÉSZÜLÉKEK ÚJRAHASZNOSÍTÁSA



Ez a terméken vagy csomagolásán levő jel azt jelzi, hogy az illető termék nem kezelhető úgy, mint egy szokásos háztartási hulladék. Ne dobja a készüléket a háztartási személtárába annak használati tartamának lejáta után, hanem vigye azt egy újrahasznosításra engedélyezett begyűjtési központba. Ezáltal meg fogja óvni a környezetet és el fogja kerülni az esetleges negatív hatásokat a környezetre és az emberi egészségre.

Ahhoz hogy megtudja a legközelebbi begyűjtési központ címét:

- Forduljon a helyi hatóságokhoz;
- Lépjen be a <http://ktvktvf.zoldhatosag.hu/> honlapra;
- Kérjen információt attól az áruháztól, ahol a terméket vásárolta

Podręcznik Użytkownika

AKAI

M3-Soul

PRZENOŚNY GŁOŚNIK

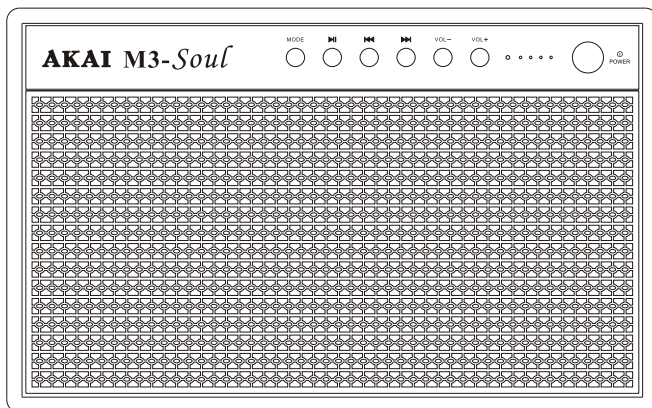

PL

PL - POLSKI

Uważnie przeczytaj niniejszy podręcznik aby uzyskać najlepszą akustykę tego urządzenia.

ŚRODKI ZAPOBIEGAWCZE



UWAGA
RYZYKO PORAŻENIA PRĄDEM
NIE OTWIERAĆ



SYMBOL PIORUNA W TRÓJKĄCIE RÓWNOBOCZNYM JEST WYKORZYSTYWANY DO OSTRZEGANIA UŻYTKOWNIKA O „WYSOKIM NIEIZOLOWANYM NAPIĘCIU” WEWNĄTRZ PRODUKTU, KTÓRY MA WYSTARCZAJĄCĄ MOC POWODUJĄCĄ POWSTANIE RYZYKA PORAŻENIA PRĄDEM.



WYKRZYKNIK WEWNĄTRZ TRÓJKĄTA RÓWNOBOCZNEGO JEST WYKORZYSTYWANY DO OSTRZEGANIA UŻYTKOWNIKA O OBECNOŚCI WAŻNYCH INSTRUKCJI (SERWISOWYCH) UŻYTKOWANIA I KONSERWACJI W PODRĘCZNIKU DOŁĄCZONYM DO TEGO PRODUKTU.

Środki zapobiegawcze

UWAGA: W CELU ZAPOBIEŻENIA POŻAROWI LUB PORAŻENIU PRĄDEM, NIE WOLNO NARAŻAĆ URZĄDZENIA NA DESZCZ LUB WILGOĆ.

WAŻNE ŚRODKI BEZPIECZEŃSTWA

1. Przeczytaj instrukcje – wszystkie instrukcje bezpieczeństwa i użytkowania powinny zostać przeczytane przed rozpoczęciem korzystania z urządzenia.
2. Zachowaj instrukcję --- Instrukcje użytkowania i bezpieczeństwa powinny być zachowane do późniejszego wykorzystania.
3. Stosuj się do instrukcji --- Należy dokładnie stosować się do wszystkich instrukcji użytkowania.
4. Ostrzeżenia --- Wszystkie ostrzeżenia znajdujące się na urządzeniu oraz na instrukcjach użytkowania powinny być zachowane.
5. Zasilanie prądem --- Urządzenie powinno być podłączone do źródła prądu, zgodnie z instrukcjami użytkowania oraz oznaczeniami na urządzeniu.
6. Zasilanie --- Ochrona kabla – Kable zasilające powinny być skierowane w taki sposób aby nie zostały naruszone przez przedmioty na nich położone lub opierające się na nich. Należy w szczególności uważać na kable, wtyczki i gniazdko oraz punkt z którego wychodzą z urządzenia.
7. Woda i wilgoć --- Nie można używać urządzenia blisko źródeł wody (na przykład obok wanien, umywalk, mokrych piwnic, obok basenów etc.)
8. Wentylacja --- Konieczne jest zapewnienie odpowiedniej wentylacji dla tego urządzenia, nie wolno wykorzystywać urządzenia na łóżku, kanapie, dywanie albo innych podobnych powierzchniach, które mogą blokować otwory wentylacyjne.

WAŻNE ŚRODKI BEZPIECZEŃSTWA

9. Ciepło --- Należy trzymać urządzenie daleko od źródeł ciepła, takich jak kaloryfery, nagrzewnice powietrza, piece, światło słoneczne, wzmacniacze, które mogą generować ciepło.
10. Okresy braku aktywności --- Kabel zasilający urządzenia musi być wyjęty z gniazdka wtedy, kiedy nie korzystasz z urządzenia przez dłuższy czas.
11. Usterki wymagające interwencji serwisowej --- Urządzenie powinno zostać naprawione przez wykwalifikowany personel serwisowy w następujących przypadkach:
 - a. Kabel zasilający lub wtyczka zostały uszkodzone lub
 - b. Na urządzenie spadł jakiś przedmiot lub wylała się ciecz lub
 - c. Urządzenie zostało narażone na deszcz lub
 - d. Urządzenie nie działa właściwie albo występuje zmiana w jego funkcjonowaniu lub
 - e. Urządzenie spadło na podłogę albo została uszkodzona jego obudowa.
12. Serwis --- Użytkownik nie może samodzielnie dokonywać napraw urządzenia, poza wskazanymi w instrukcji użytkownika. Wszystkie czynności serwisowe powinny zostać wykonane przez wykwalifikowany personel.
13. Urządzenie należy czyścić wyłącznie suchą szmatką.
14. Nie wolno usuwać zabezpieczenia wtyczki uziemia, ponieważ spolaryzowana wtyczka ma dwa bolce, jeden szerszy od drugiego. Wtyczka uziemiająca ma dwa równe bolce oraz trzeci typu widełki. Szerokie bolce lub widełki są dostarczone dla waszego bezpieczeństwa. Jeżeli wtyczka nie pasuje do gniazdka, należy skonsultować się z elektrykiem i wymienić wtyczkę na odpowiednią.
15. W czasie burzy z piorunami lub przy dłuższym braku użytkowania należy wyjąć urządzenie z gniazdka.

ZAWARTOŚĆ PUDEŁKA

1. Podręcznik użytkownika
2. Gwarancja
3. Kabel audio 3.5mm
4. Kabel zasilający Micro USB
5. Przenośny głośnik M3-Soul

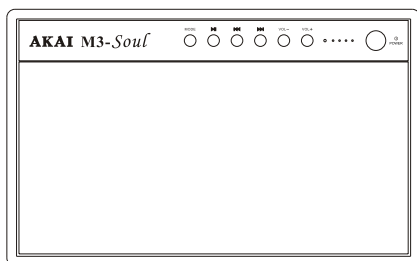
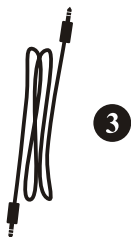
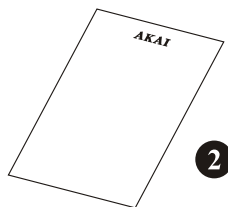

PRZYCISKI STERUJĄCE I FUNKCYJNE

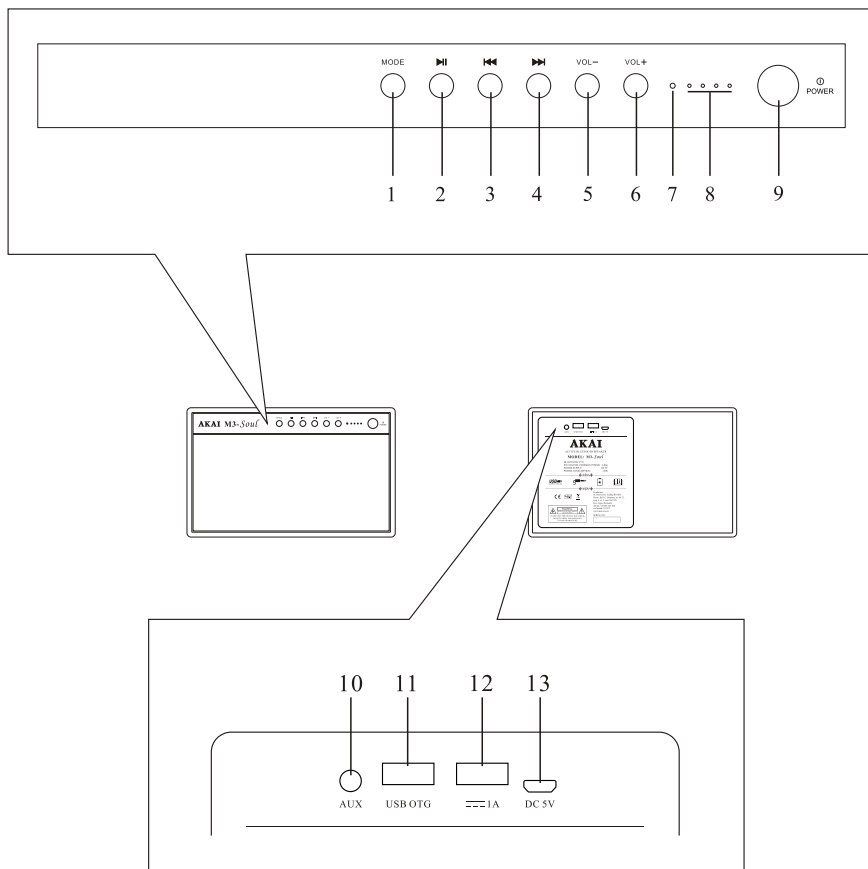

1. Przycisk wyboru trybu.
2. Przycisk Play/ Pause (odtworzenie / pauza).
3. Przycisk wyboru poprzedniego nagrania.
4. Przycisk wyboru następnego nagrania.
5. Przycisk zmniejszenia głośności.
6. Przycisk zwiększenia głośności.
7. Dioda LED.
8. Dioda LED dla baterii.
9. Przycisk uruchomienia.
10. Gniazdo wejścia audio AUX (3.5mm).
11. Gniazdo USB.
12. Gniazdo wyjściowe USB 5V/1A.
13. Gniazdo Micro USB wejściowe i zasilające.

URUCHOMIENIE/ ZATRZYMANIE ZASILANIA

1. Uruchomienie zasilania: Naciśnij przycisk „POWER” (9) na przednim panelu sterowania, aby uruchomić urządzenie M3-Soul.
2. Zatrzymanie zasilania: Naciśnij dwukrotnie, krótko, przycisk "POWER" (9) na przednim panelu aby zatrzymać urządzenie M3-Soul.

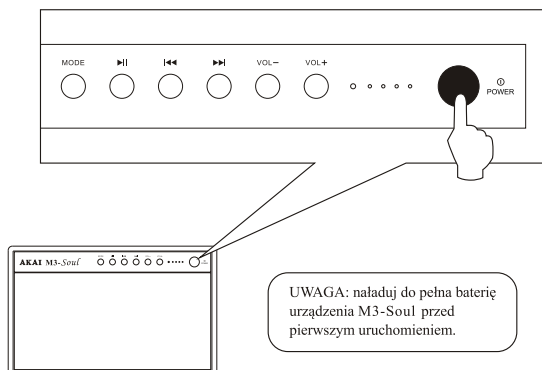

ŁADOWANIE BATERII 1

- Urządzenie M3-Soul ma wbudowaną baterię i może działać na głośności wynoszącej 50% przez 15 godzin. Jeżeli bateria się rozładuje, może zostać ponownie naładowana. Bateria ładuje się do pełna przez 3 – 4 godziny, korzystając z ładowarki o mocy wyjściowej DC 5V i ponad 2.1A.

Uwaga: Urządzenie M3-Soul nie jest wyposażone w ładowarkę. Użytkownicy powinni się nią samodzielnie wyposażać.

- Cztery diody LED położone na przednim panelu (8) pokazują stan naładowania baterii. Jeżeli dioda LED miga, oznacza to, że 25% baterii jest rozładowanej, prosimy w takiej sytuacji o ładowania baterii na bieżąco.

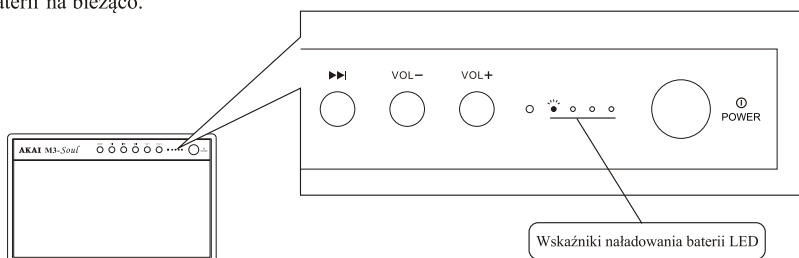

Diody LED	● ● ● ●	● ● ● ○	● ● ○ ○	● ○ ○ ○	●* ○ ○ ○
Wskaźnik naładowania	Naładowanie baterii 100%	Naładowanie baterii pomiędzy 75% ~100%	Naładowanie baterii pomiędzy 50% ~75%	Naładowanie baterii pomiędzy 25% ~ 50%	Naładowanie baterii poniżej 25%
	● Światło uruchomione ○ światło zgaszone ●* miganie				

PL

ŁADOWANIE BATERII 2

1. Podłącz koniec kabla zasilającego Micro USB do właściwego gniazdka M3-Soul, znajdującego się z tyłu urządzenia a drugi koniec do własnej ładowarki 5V (nie jest dołączona do zestawu), a następnie do gniazdka ściennego (13) DC 5V.

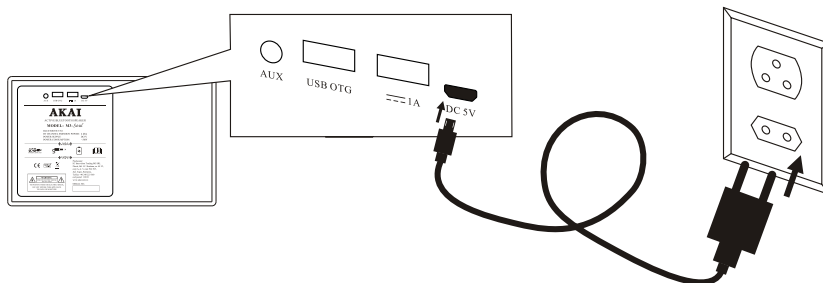

2. Wskaźnik naładowania baterii LED zaczyna migać (8) co oznacza, że bateria się ładuje.

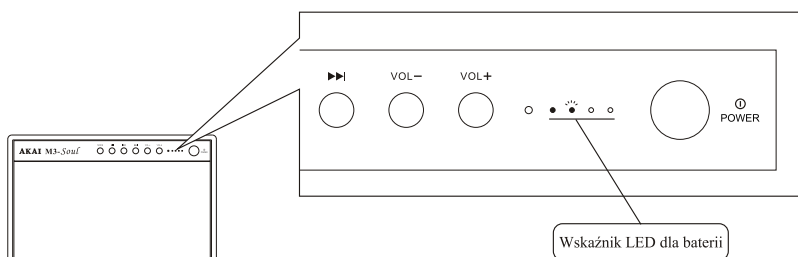

3. Kiedy wszystkie 4 światła LED (8) są włączone i nie migają, oznacza to, że urządzenie jest całkowicie naładowane.

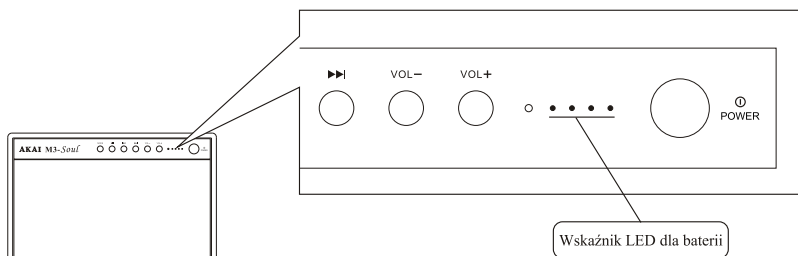

WYBÓR ŹRÓDŁA

1. Naciśnij przycisk "MODE" (1) aby wybrać źródło dźwięku.
2. Dioda LED wskazująca źródło (7) zmieni kolor aby wskazać źródło wybranego dźwięku. Następujące kolory diody LED pokazują źródła dźwięku::
 - Bluetooth ----- Niebieski
 - USB ----- Fioletowy
 - AUX (kabel stereo de 3.5mm) ----- Czerwony

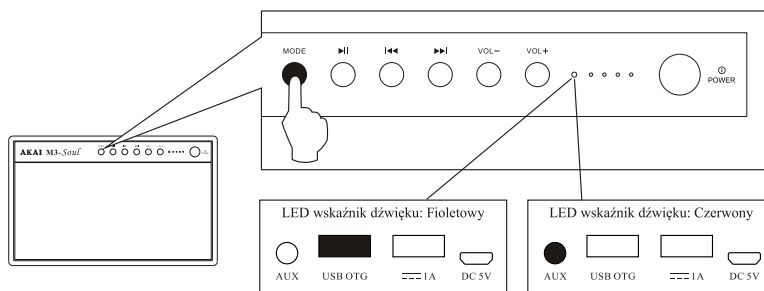

Uwaga: Gdy gniazdo USB OTG (11) nie jest podłączone do pendrive USB albo gdy pendrive USB nie może odtwarzać utworów, źródło dźwięku USB nie zostanie wybrane.

ODTWARZANIE MUZYKI ZA POMOCĄ URZĄDZENIA USB

1. Włóż pendrive USB z plikami muzycznymi w gnieździe USB OTG (11) znajdującym się na tylnym panelu urządzenia M3-Soul a urządzenie natychmiast i automatycznie rozpozna źródło dźwięku USB i rozpocznie odtwarzanie muzyki. Można także naciskać przycisk „MODE” (1) do chwili gdy zapali się fioletowa dioda LED i wybrać wtedy USB jako źródło dźwięku.
2. M3-Soul rozpoznaje i odtwarza muzykę w 5 formatach: MP3, WMA, WAV, FLAC oraz APE.

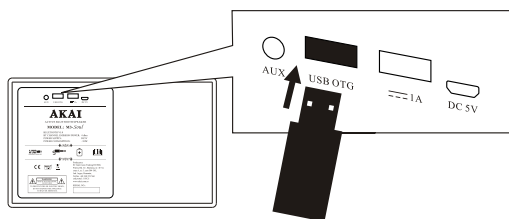

Uwaga: M3-Soul może odtwarzać pliki FLAC oraz APE z częstotliwością próbkowania nie wyższą niż 16 bitów.

POŁĄCZENIE PRZEZ BLUETOOTH

- Z pomocą technologii Bluetooth, urządzenia mogą być łatwo łączone między sobą, z pomocą bezprzewodowego połączenia. Użyj telefonu komórkowego, tabletu lub komputera z funkcją bluetooth aby odtwarzać muzykę bezpośrednio na urządzeniu M3-Soul. Zastosuj poniższe kroki aby podłączyć urządzenie M3-Soul do urządzenia wyposażonego w Bluetooth.

1. Naciskaj przycisk "MODE" (1) do czasu aż LED zacznie migać na niebiesko i wybierz Bluetooth jako źródło dźwięku (dioda LED będzie migać gdy urządzenie M3-Soul nie jest podłączone do Bluetooth).

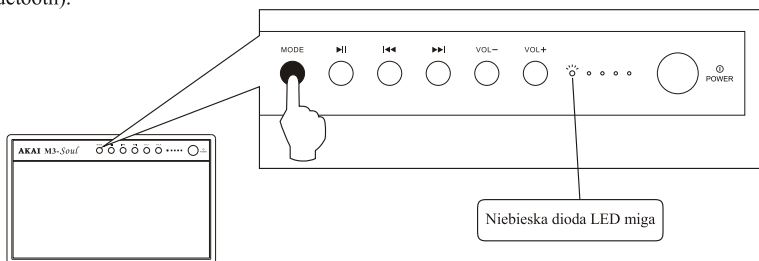

2. Włącz funkcję Bluetooth na urządzeniu (SMARTPHONE, TABLET, KOMPUTER).
3. Na urządzeniu wybierz M3-Soul z listy. Dioda LED na urządzeniu się włączy i będzie świecić się dłużej na niebiesko.

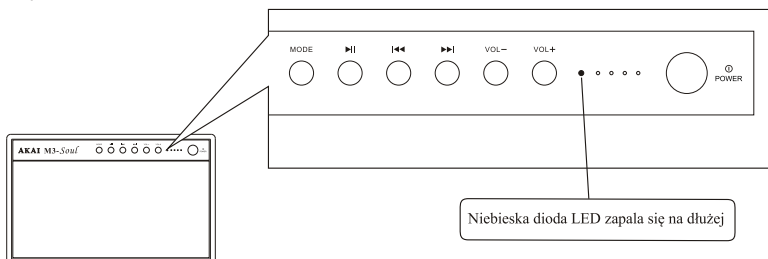

4. Teraz jesteś gotowy na słuchanie muzyki z urządzenia.

PODŁĄCZENIE ŹRÓDŁA MUZYKI ZA POMOCĄ KABLA

1. Podłącz oba końce kabla audio 3.5mm do urządzenia oraz do źródła muzyki.
2. Naciskaj przycisk "MODE" (1) do momentu w którym zapali się czerwona dioda LED i wybierz AUX jako źródło dźwięku.

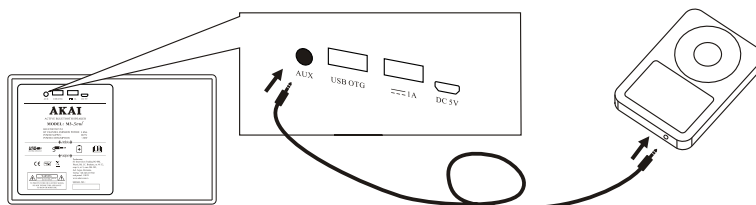

KONTROLA GŁOŚNOŚCI

1. Naciśnij przycisk "VOL-" (5) lub przycisk "VOL+" (6) aby kontrolować głośność. Można także przytrzymać przycisk aby zmiana głośności została szybciej dokonana.
2. Naciśnij przyciski kontroli głośności (5) (6) a dioda LED (7) zaświeci się jedne raz wskazując, że zmiana została dokonana.
3. Kiedy głośność znajduje się na minimalnym poziomie (lub maksymalnym) naciśnij ponownie przyciski "VOL-" (albo "VOL+"). Dioda LED będąca wskaźnikiem źródła audio (7) będzie migać przez cały czas, zaś w przypadku jednoczesnego naciśnięcia obu przycisków uruchomienie funkcji będzie nieskuteczne.

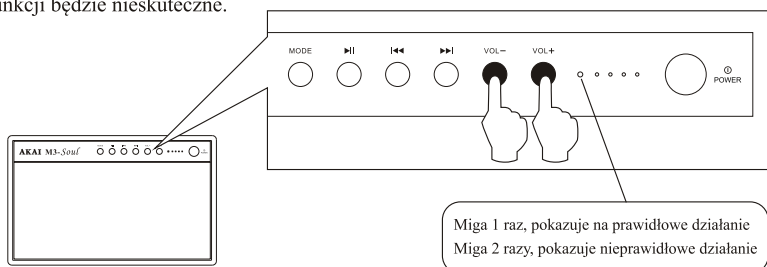

KONTROLA ODTWARZANIA

1. Naciśnij przycisk "▶||" (2) aby przełączyć się pomiędzy odtwarzaniem i zatrzymaniem odtwarzania.

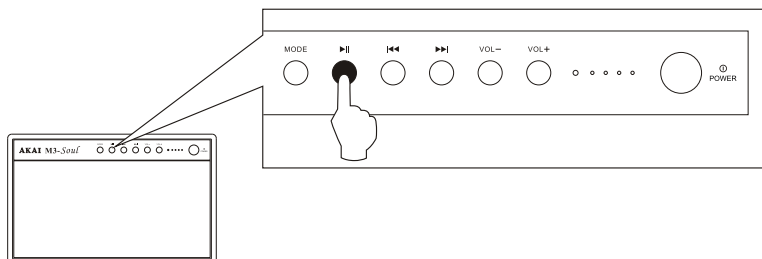

2. Naciśnij przycisk "◀◀" (3) oraz przycisk "▶▶" (4) aby szybko przewinąć utwór do przodu lub do tyłu.

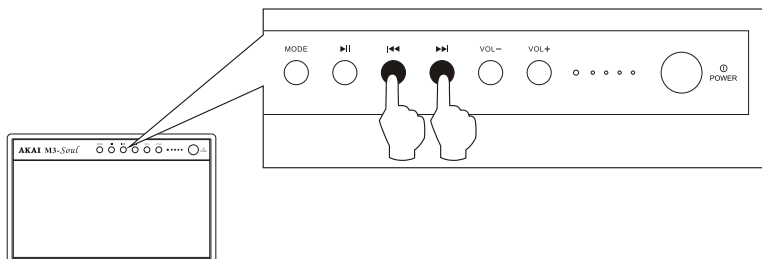

Uwaga: W czasie odtwarzania muzyki ze źródła AUX (10), przyciski "◀◀" (3) oraz "▶▶" (4) nie działają, ale można nacisnąć przycisk "▶||" (2) aby przełączyć się pomiędzy odtwarzaniem i zatrzymaniem odtwarzania.

ŁADOWANIE Z ZEWNĘTRZNYCH URZĄDZEŃ

- Urządzenie M3-Soul ma moc wyjściową (12) DC5V 1A, przez które może być ładowane za pomocą zewnętrznych urządzeń (takich jak telefony komórkowe, odtwarzacze MP3 etc.)

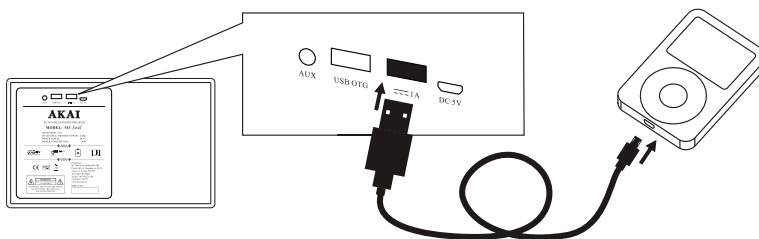

INFORMACJE TECHNICZNE

M3-Soul

- Bluetooth V5.0
- Moc emisji kanału: 4dBm
- Odtwarzanie USB
- Wzmacniacz klasy D
- Maksymalna moc wyjściowa: 20W
- Tępowter (głośnik wysokotonowy) typ dom: 1 x 2"
- Woofler: 1 x 3"
- Rodzaj baterii: 3.7V 6000 mAH 18650 Li-ion
- Czas odtwarzania na baterii: do 15 godzin (przy 50% głośności)
- Waga: 1.3 kg
- Wymiary produktu: D 257 x S 54 x W 163 mm

Recykling zużytych urządzeń elektrycznych i elektronicznych:

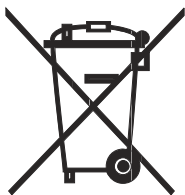

Wskazany symbol obecny na produkcie lub opakowaniu oznacza, że dany produkt nie może być traktowany jak zwykły odpad zmieszany. Nie wolno wyrzucać urządzenia do pojemnika z odpadami po zakończeniu korzystania z niego, ale należy je zanieść autoryzowanego punktu recyklingu. W ten sposób możesz chronić środowisko naturalne i możesz zapobiec ewentualnym negatywnym konsekwencjom na ludzkie zdrowie i środowisko.

Aby ustalić adres najbliższego centrum odbioru:

- Skontaktuj się z władzami lokalnymi;
- Wejdź na stronę internetową: www.mos.gov.pl ;
- Poproś o dodatkowe informacje w sklepie w którym zakupiono produkt.

Uživatelská příručka

AKAI

M3-Soul

AKTIVNÍ PŘENOSNÝ REPRODUKTOR

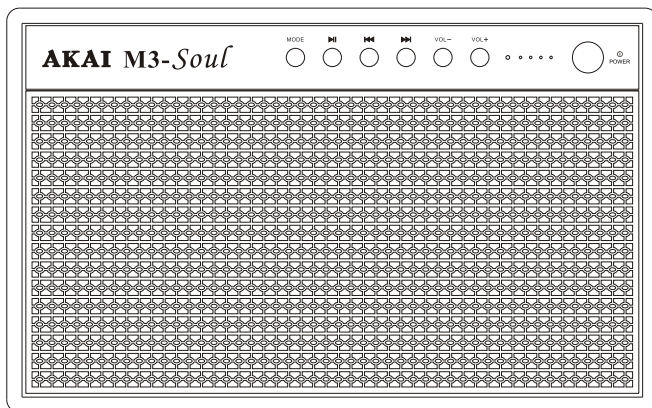

CZ

CZ - ČESKÝ

Přečtěte si pozorně tuto příručku abyste dosáhli nejlepší akustiku daného přístroje

VAROVÁNÍ



POZOR
RIZIKO ÚRAZU ELEKTRICKÝM
PROUDEM NEOTVÍRAT



SYMBOL BLESKU SE ŠÍPKOU V TŘISTRANNÉM TROJÚHELNÍKU UPOZORŇUJE UŽIVATELE NA EXISTENCI NEIZOLOVANÉHO NEBEZPEČENÉHO NAPĚTÍ UVNITŘ PŘÍSTROJE, KTERÉ MUŽE MÍT TAKOVOU VELIKOST, PŘI KTERÉ HROZÍ NEBEZPEČÍ ÚRAZU ELEKTRICKÝM PROUDEM



SYMBOL VYKŘIČNÍKU V TŘISTRANNÉM TROJÚHELNÍKU UPOZORŇUJE UŽIVATELE NA VÝZNAM NÁVODU K POUŽITÍ A (SERVICE) ÚDRŽBĚ PŘÍSTROJE V LITERATUŘE, DOPROVÁZEJÍCÍ DANÝ PŘÍSTROJ .

VAROVÁNÍ

POZOR: ABYSTE SE VYHNULI POŽÁRU NEBO ÚRAZU ELEKTRICKÝM PROUDEM NEVYSTAVUJTE PŘÍSTROJ NA DEŠŤ NEBO VLHKOST

DULEŽITÉ BEZPEČNOSTNÍ OPATŘENÍ

1. Přečtěte si pokyny- Před uvedením do provozu, přečtěte si všechny bezpečnostní pokyny.
2. Uchovejte pokyny - Musíte uchovat provozní a bezpečnostní návody pro dodatečné reference.
3. Dodržujte pokyny - Musíte dodržovat všechny provozní návody.
4. Upozornění – Věnujte pozornost všem upozorněním umístěným na přístroji a obsaženým v provozních instrukcích.
5. Napájení k proudu- Přístroj musí být napájen k proudovému zdroji, podle provozních instrukcí a označení na přístroji.
6. Napájení- ochrana kabele- napájecí kabele musí být směřovány tak aby nebyly poškozeny umístěnými na něm nebo opírajícími se o něm předmty. Dbejte zejména na kabele, zástrčky a zásuvky proudu, které téměř vycházejí z přístroje.
7. Voda a vlhkost – Nesmíte používat přístroj vedle zdrojů vody (například vany, umyvadla, bazény, vlahné suterény atd.).
8. Větrání – Je zapotřebí vhodné větrání pro tento přístroj a nesmíte používat přístroj na postel, pohovku, koberec nebo na jiné podobné povrchy, které mohou blokovat větrací otvory.

DULEŽITÉ BEZPEČNOSTNÍ OPATŘENÍ

9. Teplota – nepokládejte přístroj v blízkosti zdrojů tepla, jako jsou radiatory, topná tělesa, kamna sluneční psprsky, zesílovače, produkující teplo.
10. Doba, když přístroj nefunguje – Napájecí kabel přístroje musí být vytáhnut ze zásuvky, když nepoužíváte přístroj delší dobu
11. Závady, které si vyžadují service --- Přístroj musí být opraven kvalifikovanými pracovníky servisu v následujících případech:
 - a. Napájecí kabel nebo zástrčka byly poškozeny, nebo
 - b. Na přístroj upadly předměty nebo tekla tekutina
 - c. Přístroj byl vystaven na dešti, nebo
 - d. Přístroj nefunguje adekvátně nebo prokazuje změnu při fungování, nebo
 - e. Přístroj upadl na zem nebo jeho kryt byl poškozen
12. Service – Uživatel nesmí sám opravit přístroj, kromě specifikovaných pokynů. Všechny servisní procedury musí být vykonány kvalifikovanými pracovníky servisu.
13. Vyčistěte jenom suchou utěrkou.
14. Neodstranit pojistku uzemňovací zástrčky protože polarizovaná zástrčka má dvě lamely, jedna širší než druhá. Jedna uzemňovací zástrčka má dvě stejné lamely a jednu typu vidlice, Široká lamela nebo lamela typu vidlice jsou dodány pro Vaši bezpečnost, Pokud zástrčka nehodí se pro danou zásuvku, konzultujte elektrikáře a nahradte ji, jinou vhodnou zástrčkou.
15. Za bouřky s blesky nebo v případě, že nebudete přístroj dlouhou dobu používat odpojte přístroj.

OBSAH BALENÍ

1. Příručka uživatele
2. Osvědčení o záruce
3. Audio kabel 3.5mm
4. Nabíjecí kabel Micro USB
5. Přenosný zvukový reproduktor M3-Soul

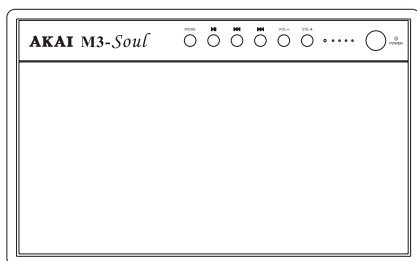
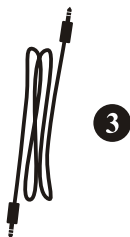
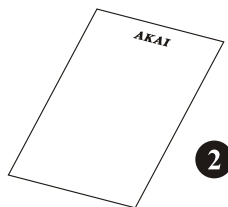

OVLÁDACÍ TLAČÍTKA A FUNKCE

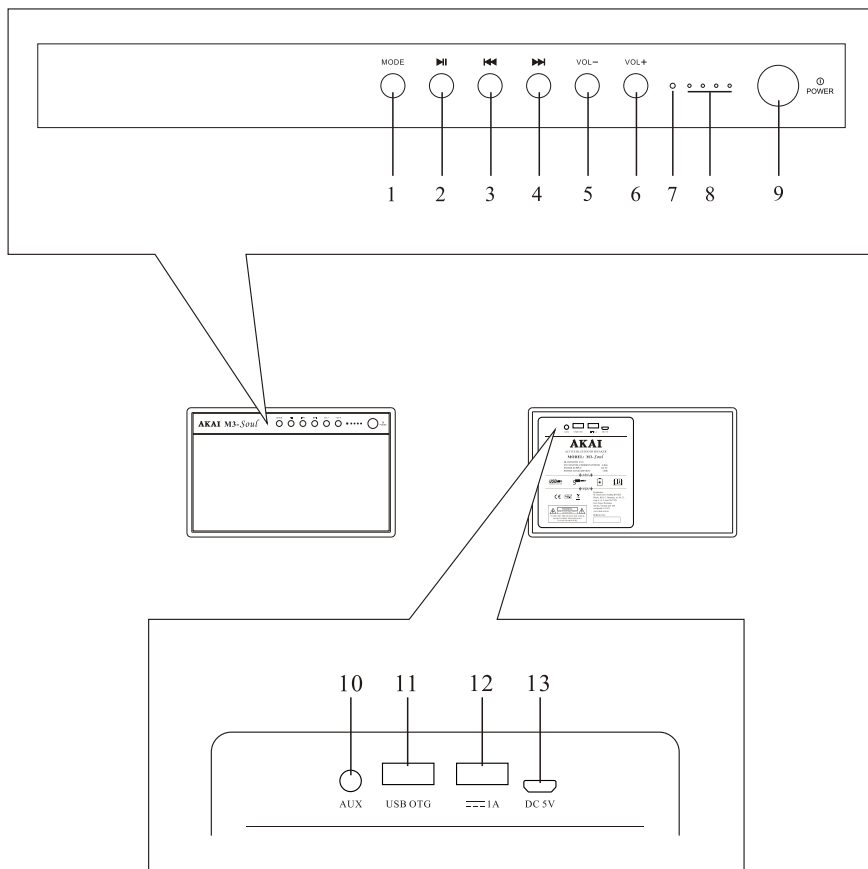

1. Tlačítko výběru mod.
2. Tlačítko Play/ Pause (přehrávání / pauza).
3. Tlačítko výběru předchozí skladby.
4. Tlačítko výběru následující skladby.
5. Tlačítko snížení hlasitosti.
6. Tlačítko zvýšení hlasitosti.
7. Indikátor LED.
8. Indikátory LED pro baterii.
9. Tlačítko spustění.
10. Jack konektor vstupu audio AUX (3.5mm).
11. Jack konektor USB.
12. Jack konektor výstupu USB 5V/1A.
13. Jack konektor Mikro USB pro vstup nabíjení.

SPUŠTĚNÍ/ZASTAVENÍ NAPÁJENÍ

1. Spuštění Napájení: Stiskněte tlačítko "POWER" (9) na čelním panelu ovladače, abyste spustili přístroj M3-Soul.
2. Zastavení napájení: Stiskněte dvakrát tlačítko "POWER" (9) na čelním panelu, abyste zastavili přístroj M3-Soul.

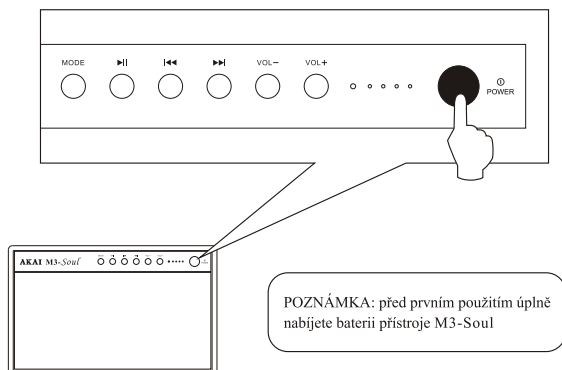

NABÍJENÍ BATERIE 1

- Přístroj M3-Soul má zahrnutou baterii a může fungovat na 50 % hlasitost po dobu 15 hodin. Pokud se baterie vybité baterie může být opakovaně nabitá. Baterie se úplně nabije po 3-4 hodinách s použitím nabíječky s výkonem východu DC 5V a více než 2.1A.

Poznámka: Přístroj M3-Soul není vybaven nabíječkou pro nabití. Uživatelé si ho musejí sami sehnat.

- Existují čtyři LED indikátory pro baterii (8), umístěné na čelním panelu. Pokud jeden LeD bliká, to znamená, že je 25% vybitý, totiž, nabijte ho včas.

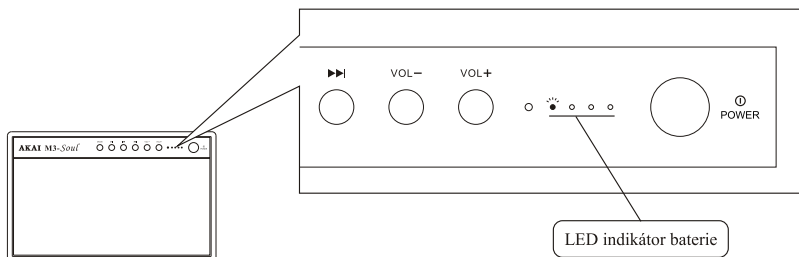

Stav LED	● ● ● ●	● ● ● ○	● ● ○ ○	● ○ ○ ○	●* ○ ○ ○
Zavedení stavu	Množství elektrického nabití 100%	Množství elektrického nabití mezi 75% ~100%	Množství elektrického nabití mezi 50% ~75%	Množství elektrického nabití mezi 25% ~50%	Množství elektrického nabití pod 25%
	● Spuštěné světlo ○ zastavené světlo ●* blikání				

NABÍJENÍ BATERIE 2

1. Připojte konec nabíjecího kabelu Micro USB k vhodnému konektoru pro přístroj M3-Soul, umístěnému na zadní části přístroje a druhý konec k vlastní nabíječce 5V (není v dodávce), pak do zásuvky ve zdi (13) DC 5V.

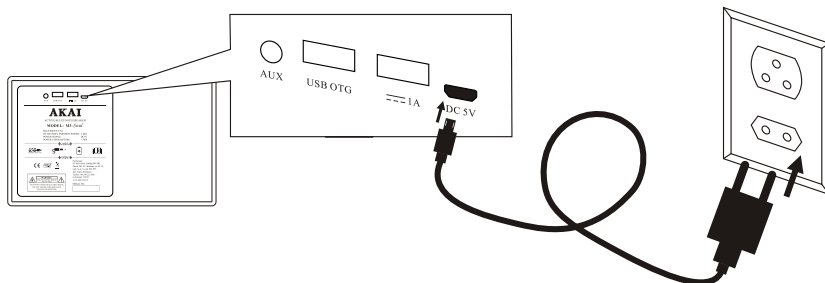

2. Světlo LED pro baterii (8) začíná blikat což znamená, že je baterie nabítá.

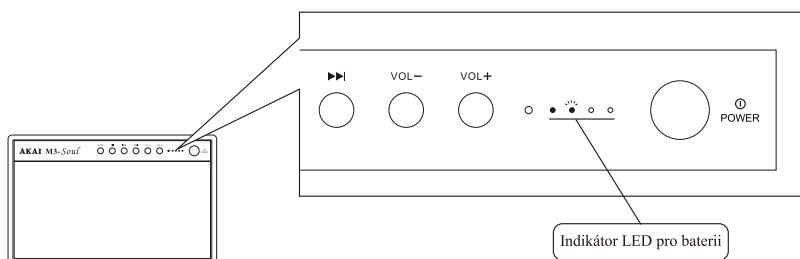

3. Když všechny 4 světla LED (8) jsou spustěné anebo už neblíkají, znamená, že je přístroj úplně nabíjen.

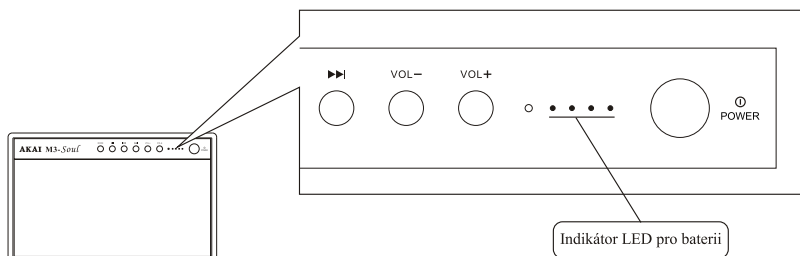

VÝBĚR ZDROJE

1. Stiskněte tlačítko "MODE" (1) abyste vybral zdroj zvuku
2. Světlo LED, které indikuje zdroj (7) bude si změnit barvu aby ukázala vybraný Vámi zdroj zvuku. LED s různými barvami indikuje zvukový zdroj, následovně:
 - Bluetooth ----- Modrá
 - USB ----- Fialová
 - AUX (kabel stereo 3.5mm) ----- Červená

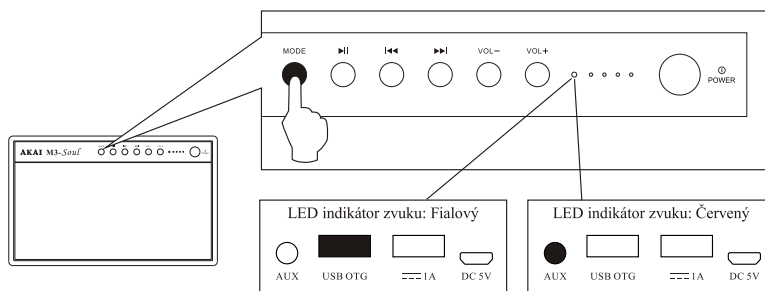

Poznámka: Když konektor USB OTG (11) není připojen k sticku USB nebo když ze sticku USB nelze přehrávat skladby, zdroj audio USB nebude vybrán.

PŘEHRAVÁNÍ HUDBY PŘES ZAŘÍZENÍ USB

1. Vložte stick USB s hudebními soubory do portu USB OTG (11) umístěnému na zadním panelu přístroje M3-Soul a tento bude automaticky přeměnit zdroj zvuku USB a začne přehrávat hudbu. Nebo stiskněte tlačítko "MODE" (1) až se rozsvítí fialový indikátor LED a vyberte USB jako zvukový zdroj.
2. M3-Soul může rozeznat a přehrávat hudbu v 5 formátech: MP3, WMA, WAV, FLAC a APE.

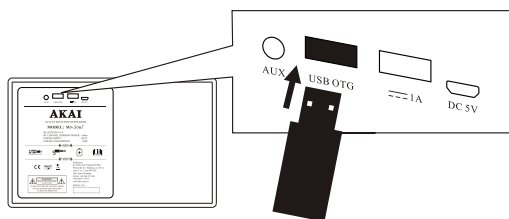

Poznámka: M3-Soul může identifikovat pouze dva soubory FLAC si APE s frekvencí vzorkování nevyšší jako 16 bitů.

PŘIPOJENÍ PŘES BLUETOOTH

- Pomocí technologie Bluetooth, zařízení mohou být snadno mezi nimi připojenými za pomoci připojení wireless. Použijte mobilní telefon, tabletu nebo počítač s funkcí Bluetooth, abyste přímo přehrával hudbu do přístroje M3-Soul. Dodržujte níže uvedené kroky abyste připojil přístroj M3-Soul k zařízení s Bluetooth.
1. Stiskněte tlačítko "MODE" (1) až indikátor LED zabliká do modra a vyberte Bluetooth jako zvukový zdroj (světlo LED bliká když není přístroj M3-Soul připojen k zařízení s Bluetooth).

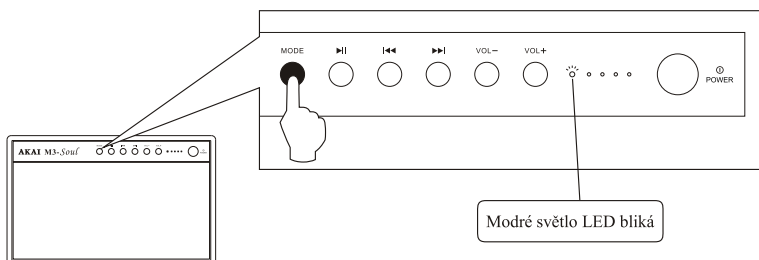

2. Aktivujte funkci Bluetooth na zařízení (SMARTPHONE, TABLETA, POČÍTAČ).
3. Na zařízení vyberte přístroj M3-Soul v seznamu. LED na přístroji se rozsvítí a bude stále svítit do modra.

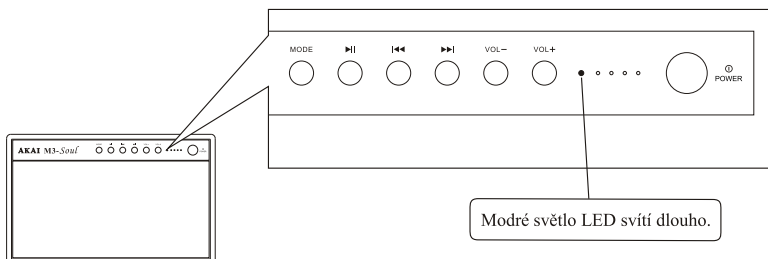

4. Teď jste připraven poslouchat hudbu přes zvukový reproduktor

PŘIPOJENÍ ZDROJU PŘES KABEL

1. Připojte oba konce audiokabele 3.5mm k zvukovému reproduktoru a k audio zařízení.
2. Stiskněte tlačítko "MODE" (1) až se rozsvítí červené světlo LED a vyberte AUX jako zdrojový zvuk.

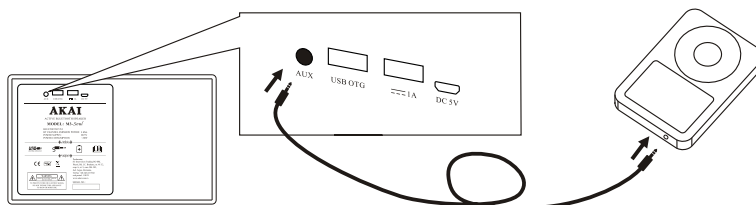

OVLÁDÁNÍ HLASITOSTI

1. Stiskněte tlačítko "VOL-" (5) a tlačítko "VOL+" (6), abyste ovládali hlasitost. Rovněž, můžete držet tlačítko stisknutým pro rychlé nastavení hlasitosti.
2. Stiskněte ovládací tlačítka hlasitosti (5) (6), a indikátor LED (7) bude blikat 1 krát což označuje účinné fungování.
3. Když je hlasitost na minimum (nebo maximum), znovu stiskněte tlačítka "VOL-" (nebo "VOL+"). Indikátor LED pro audio zdroj (7) bude nepřetržitě blikat a současným stisknutím tlačítek, nebude možné ovládat funkci.

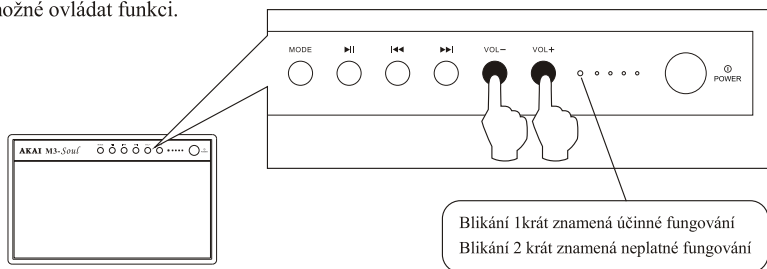

OVLÁDÁNÍ PŘEHRÁVÁNÍ

1. Stiskněte tlačítko "▶||" (2), abyste přepínali mezi přehráváním a pauzou přehrávání

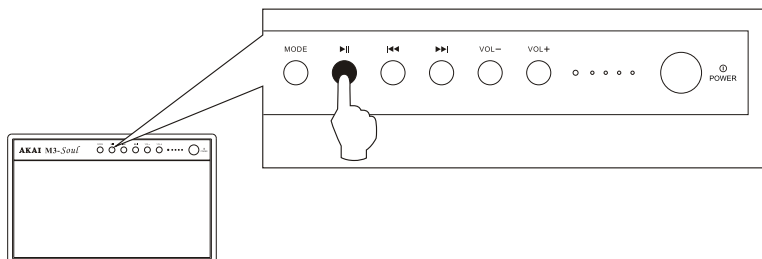

2. Stiskněte tlačítko "◀◀" (3) a tlačítko "▶▶" (4) pro rychlé převinutí skladby dopředu a dozadu

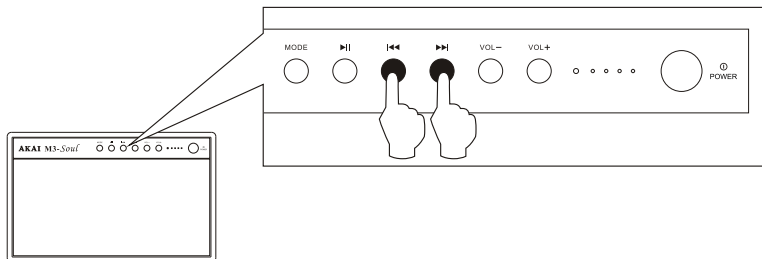

Poznámka: Když vykonáte přehrávání ze zdroje AUX (10), tlačítka "◀◀" (3) a "▶▶" (4) jsou neplatnými, ale můžete stisknout tlačítko "▶||" (2), abyste přepínali mezi přehráváním a zastavením hlasitosti.

NABÍJENÍ OD EXTERNÍCH ZAŘÍZENÍ

- Přístroj M3-Soul má výstupní výkon (12) DC5V 1A, přes který může být nabíjen od externích zařízení (jako například mobilní telefony, reproduktory MP3, atd)

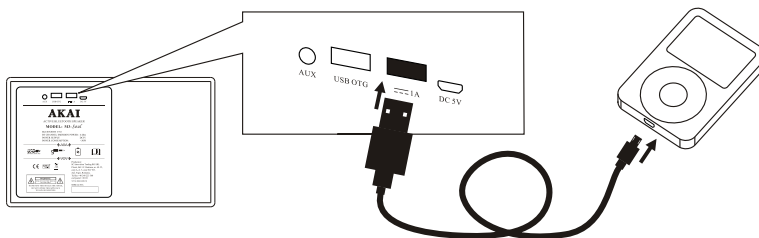

TEHNIČKÉ INFORMACE

M3-Soul

- Bluetooth V5.0
- Výkon emise kanálu: 4dBm
- Player USB
- Zesílovač Class D
- Maximální výstupní výkon: 20W
- Tweeter tip dom: 1 x 2"
- Woofer: 1 x 3"
- Druh baterie: 3.7V 6000 mAH 18650 Li-ion
- Čas přehrávání na baterii : do 15 hodin (při 50% hlasitosti)
- Hmotnost: 1.3 kg
- Rozměry produktu: L257 x I 154 x I 163 mm

Opětovné použití opotřebovaných elektrických a elektronických zařízení:

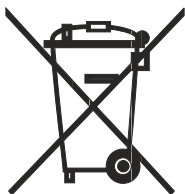

Tento symbol na produktu nebo na obalu znamená, že s produktem nemělo být nakládáno jako s obecním domovním odpadem. Nevyhazujte přístroj do domovního odpadu na konci jeho životnosti nýbrž doručte ho na autorizované sběrné centrum pro recyklaci. Správnou likvidaci produktu pomůžete ochráně okolního prostředí a zabráníte případným negativním vlivům na lidské zdraví a životné prostředí.

K zjištění adresy nejbližšího sběrného centra:

- Kontaktujte místní úřady;
- Zpřístupněte webovou stránku: <http://www.asekol.cz/asekol/>;
- Vyžádejte doplňkové informace v obchodu, kde jste koupili daný produkt.

Užívateľská príručka

AKAI

M3-Soul

Prenosný reproduktor

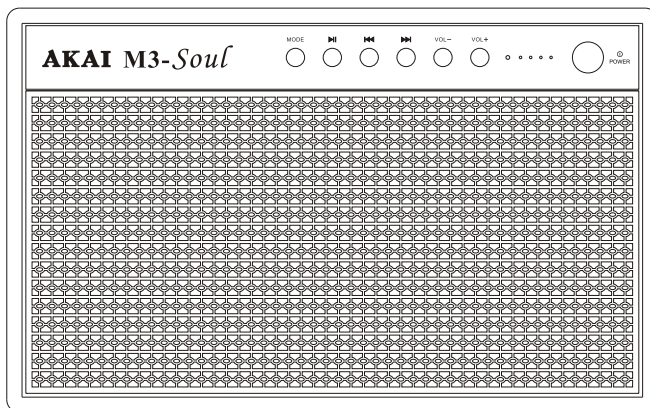

SK - SLOVENSKÝ

SK

Pozorne si prečítajte túto príručku, aby ste získali najlepšiu možnú akustiku od tohto prístroja

BEZPEČNOSTNÉ POKYNY

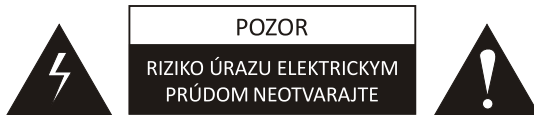

SYMBOL BLESKU SO ŠÍPKOU V EROVNORAMENNOM TROJUHLNÍKU SA POUŽÍVA NA UPOZORNENIE UŽÍVATEĽA NA PRÍTOMNOSŤ „NEIZOLOVANÉHO NEBEZPEČNÉHO NAPÄTIA“ VO VÝROBKU, NA KTORÝ MÔŽE BYŤ DOSTATOČNE SILNÝ, ABY PREDSTAVOVAL RIZIKO PRE UŽÍVATEĽA.



SYMBOL VÝKRIČNÍKA V TROJUHLNÍKU SA POUŽÍVA NA UPOZORNENIE UŽÍVATEĽA O PRÍTOMNOSTI DOLEŽITÝCH INŠTRUKCIÍ (SERVIS), KTORÉ SÚ UVEDENÉ V SPRIEVODNEJ DOKUMENTÁCIÍ

Bezpečnostné pokyny

POZOR: ABY STE YABRÁNILI POŽIARZ ALEBO ZÁSAHU EL. PRÚDOM NEVYSTAVUJTE SPOTREBIČ DAŽDU ALEBO VLHKOSTI

DÔLEŽITÉ BEZPEČNOSTNÉ OPATRENIA

1. Prečítajte si pokyny na používanie --- Všetky bezpečnostné a užívateľské pokyny musia byť prečítané pred použitím prístroja.
2. Zapamätajte si pokyny --- Uschovajte si túto príručku pre prípadne neskoršie použitie.
3. Dodržujte pokyny --- Je potrebné, aby ste dodržali všetky pokyny.
4. Upozornenia --- Všetky upozornenia uvedené tak na spotrebiči ako i v týchto pokynoch musia byť dodržané.
5. Napojenie na elektrický prúd --- spotrebič je potrebné pripojiť na zdroj elektrickej energie podľa pokynov na používanie a upozornení na prístroji.
6. Napájanie --- Ochrana káblu --- kábel na nabíjanie musia byť umiestnené tak, aby neboli na nich umiestnené žiadne objekty, ktoré by ich mohli poškodiť. Dajte pozor hlavne na káble, zástrčky aj v bode z ktorého vychádzajú zo zariadenia.
7. Voda a vlhkosť --- Nepoužívajte spotrebič pri zdrojoch vody (ako napríklad pri vani, umývadle, vo vlhkých pivniciach alebo pri bazéne a pod.)
8. Ventilácia --- je potrebné dostatočne ventilovať spotrebič, a nie je vhodné používať spotrebič na posteli, pohovke, koberci alebo inom podobnom, ktoré by mohli spôsobiť prekrytie ventilačných otvorov.

DÔLEŽITÉ BEZPEČNOSTNÉ OPATRENIA

9. Teplota --- Udržujte spotrebič čo najďalej od zdrojov tepla, ako napríklad radiátory, pece, slnečné žiarenia a iné zariadenia, ktoré produkujú teplo.
10. Obdobia nepoužívania --- Kábel na nabíjanie je potrebné vybrať zo zásuvky keď nepoužívate spotrebič dlhšiu dobu.
11. Poruchy, ktoré si vyžadujú opravu ---- Spotrebič môže byť opravený iba kvalifikovanou osobou v servise, v nasledovných prípadoch :
 - a. Napájací kábel alebo zástrčka sú poškodené alebo
 - b. Na spotrebič spadol nejaký predmet alebo sa vyliala tekutina alebo
 - c. Zariadenie bolo vystavené dažďu alebo
 - d. Prístroj nepracuje správne alebo vykazuje zmenu v prevádzke resp
 - e. Prístroj spadol alebo bol poškodený kryt.
12. Servis --- Používateľ nesmie opravovať prístroj sám, s výnimkou určeného návodu na obsluhu. Všetky servisné operácie musí vykonávať kvalifikovaný personál.
13. Čistite iba suchou handričkou.
14. Neodstraňujte poistku uzemňovacej zástrčky, pretože polarizovaná zástrčka má dve čepele, jedna širšia ako druhá. Uzemňovacia zástrčka má dve rovnaké čepele a tretiu typu vidlice. Pre vašu bezpečnosť je k dispozícii široká čepeľ alebo vidlica. Ak zástrčka nezapadá do zásuvky, obráťte sa na elektrikára a zástrčku vymeňte za vhodnú.
15. Počas búrok s bleskami alebo ak prístroj nepoužívate dlhší čas, odpojte ho zo zásuvky.

OBSAH BALENIA

1. Uživatelská príručka
2. Záručný list
3. Audio kábel 3.5 mm
4. Micro USB kábel na nabíjanie
5. Prenosný reproduktor M3-Soul

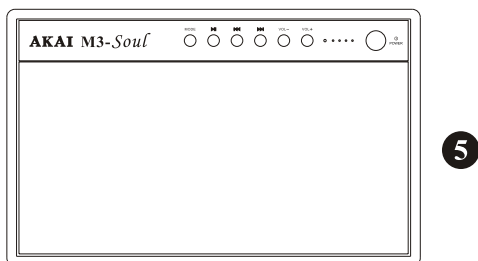
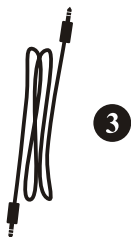
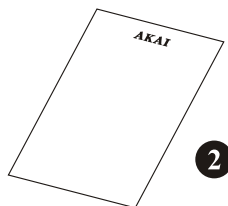

OVLÁDACIE PRVKY A FUNKCIE

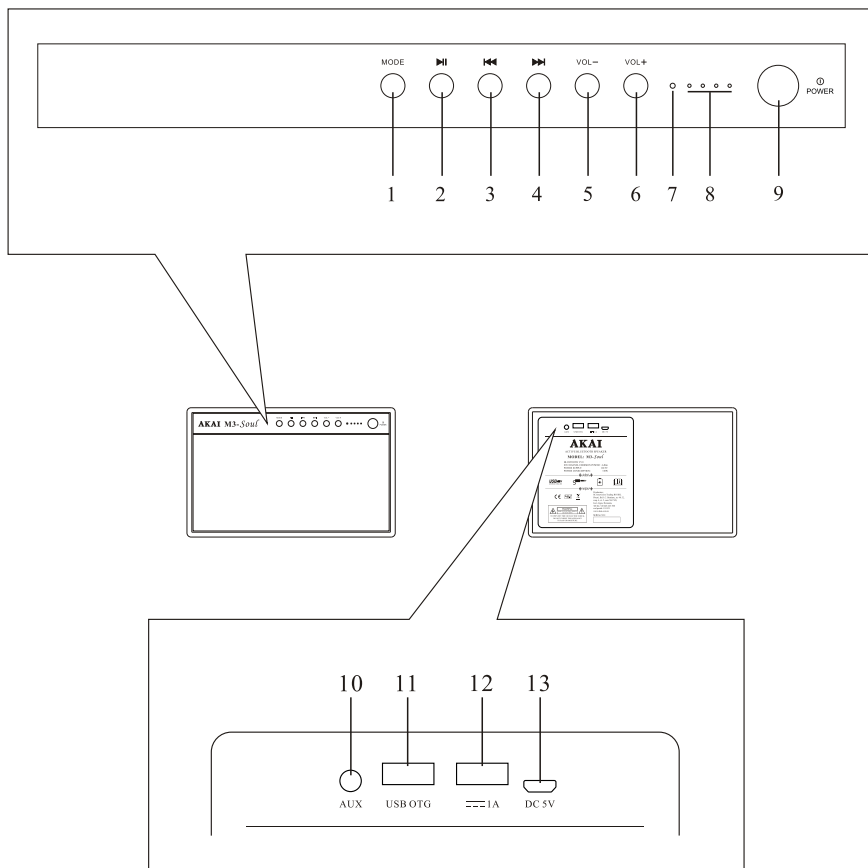

1. Tlačidlo na voľbu módu.
2. Tlačidlo Prehrať/Pozastaviť .
3. Tlačidlo na zvolenie predošlej piesne.
4. Tlačidlo na zvolenie nasledujúcej piesne.
5. Tlačidlo na zníženie hlasitosti.
6. Tlačidlo na zvýšenie hlasitosti.
7. LED indikátor.
8. LED indikátory batérie.
9. Tlačidlo štart.
10. Vstup pre AUX audio (3.5 mm).
11. Vstup pre USB
12. Výstup pre USB 5V/1A.
13. Vstup pre Micro USB kábel na nabíjanie.

ZAPNUTIE/VYPNUTIE

1. Zapnutie : Stlačte tlačidlo „POWER“ (9) na prednom ovládacom paneli na spustenie prístroja M3-Soul.
2. Vypnutie : Dva krát krátko stlačte tlačidlo „POWER“ (9), aby ste vypli prístroj M3-Soul.

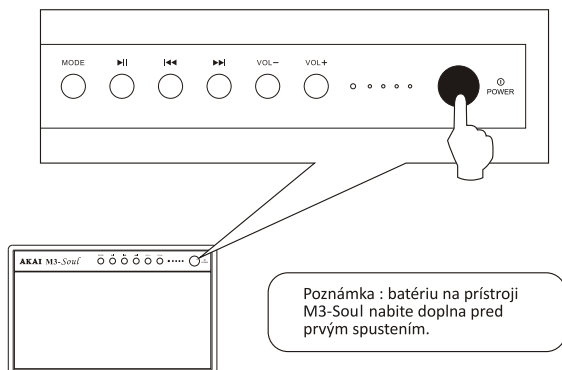

NABITIE BATÉRIE 1

- Prístroj M3-Soul má zabudovanú batériu a pri 50% hlasitosti môže fungovať až 15 hodín. Keď sa batéria vybije, je možné ju znovu nabíť. Batéria sa kompletne nabije za 3-4 hodiny, použitím nabíjačky typu DC 5V, a viac ako 2.1A.

Poznámka: Prístroj M3-Soul nie je vybavený zariadením na nabíjanie. Užívateľ si ho musí dokúpiť samostatne.

- Na prednom paneli je umiestnených 4 LED indikátorov (8) na označenie stavu batérie. Ak jeden LED bliká znamená, že 25% z batérie sa vybilo, preto zapojte do nabíjania včas.

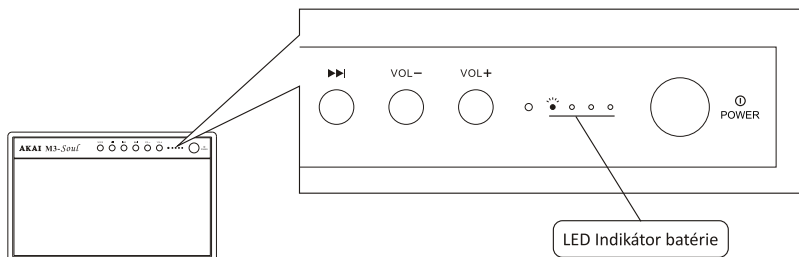

Štádium LED	● ● ● ●	● ● ● ○	● ● ○ ○	● ○ ○ ○	● [*] ○ ○ ○
indikátora Úvod do stavu	Množstvo elektrického náboja 100%	Množstvo elektrického náboja Medzi 75% ~100%	Množstvo elektrického náboja Medzi 50% ~75%	Množstvo elektrického náboja Medzi 25% ~50%	Pod 25%
	● Vypnuté svetlo	○ Zapnuté svetlo	● [*] Bliká		

NABITIE BATÉRIE 2

1. Jeden koniec nabíjacieho kábla Micro USB pripojte k príslušnej zásuvke pre M3-Soul, ktorá sa nachádza na zadnej strane jednotky, a druhý koniec k vlastnej 5V nabíjačke (nie je súčasťou dodávky), potom do sieťovej zásuvky (13) DC 5V.

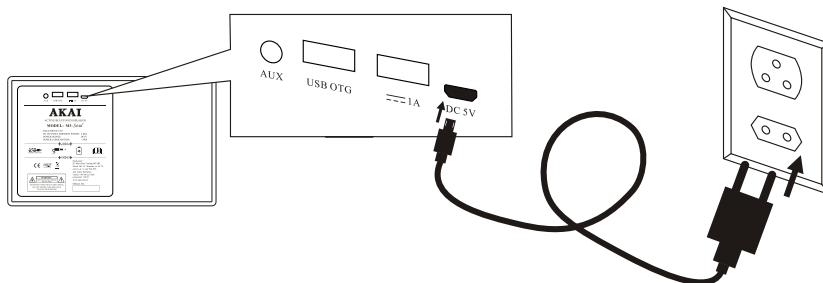

2. Kontrolka LED batérie (8) začne blikať, čo znamená, že batéria sa nabíja.

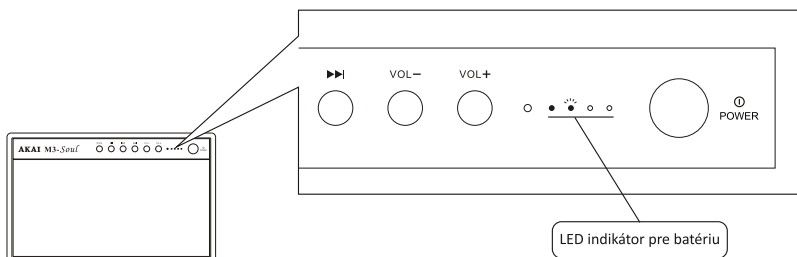

3. Keď sú všetky 4 svetlá LED (8) zapnuté alebo vypnuté, znamená to, že je zariadenie úplne nabité.

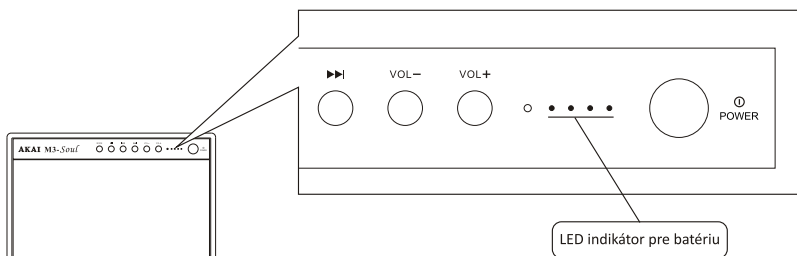

VÝBER ZDROJA

1. Stlačte tlačidlo „MODE“ (1), aby ste vybrali zdroj zvuku.
2. Svetlo LED indikujúce zdroj (7) zmení farbu podľa zdroja zvuku, ktorý ste vybrali. LED rôznych farieb indikuje zdroj zvuku nasledovne:
 - Bluetooth ----- modrá
 - USB ----- fialová
 - AUX (stereofónny kábel 3,5 mm) ----- červený

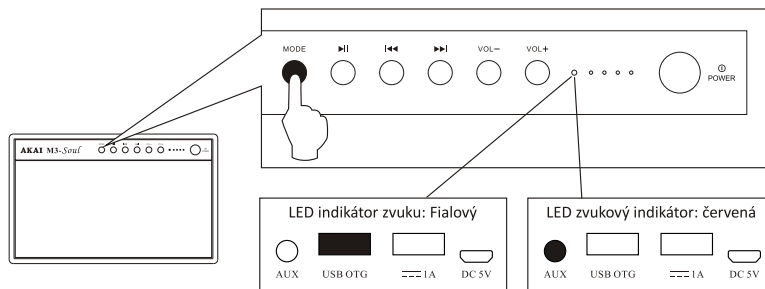

Poznámka: Ak konektor USB OTG (11) nie je pripojený k zariadeniu USB alebo ak z neho nie je možné prehrávať skladby, zdroj zvuku USB sa nevyberie.

PREHRÁVANIE HUDBY PROSTREDNÍCTVOM USB

1. Vložte USB kľúč s hudobnými súbormi do USB OTG portu (11) na zadnom paneli a M3-Soul automaticky zapne USB zdroj zvuku a začne prehrávať hudbu. Alebo stlačte tlačidlo „MODE“ (1), kým sa nerozsvieti fialový indikátor LED, a ako zdroj zvuku vyberte USB.
2. M3-Soul vie rozpoznať a prehrať hudbu 5 rôznych formátov : MP3, WMA, WAV, FLAC a APE.

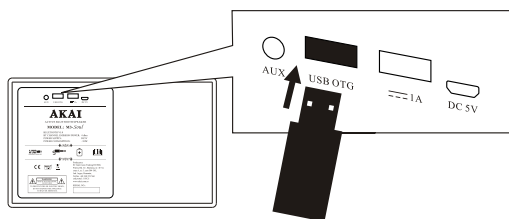

Poznámka: M3-Soul dokáže identifikovať iba súbory FLAC a APE so vzorkovacou frekvenciou nepresahujúcou 16 bitov.

PRIPOJENIE PROSTREDNÍCTVOM BLUETOOTH

- Pomocou technológie Bluetooth je možné zariadenia navzájom ľahko prepojiť pomocou bezdrôtového pripojenia. Použite svoj mobilný telefón, tablet alebo počítač s podporou Bluetooth na prehrávanie hudby priamo na svojom M3-Soul. Podľa pokynov uvedených nižšie pripojte svoj M3-Soul k zariadeniu s podporou Bluetooth.
1. Stláčajte tlačidlo „MODE“ (1), kým LED neblíkajú modro, a zvolíte Bluetooth ako zdroj zvuku (LED blíkajú, keď nie je M3-Soul pripojený k zariadeniu Bluetooth).

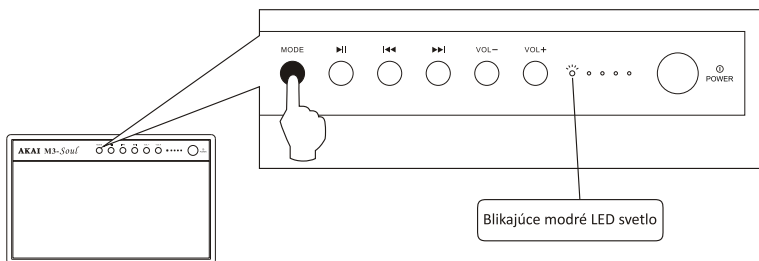

2. Aktivujte funkciu Bluetooth na zariadení (SMARTPHONE, TABLE, POČÍTAČ).
3. Zo zoznamu zvolte reproduktor M3-Soul. LED na reproduktore sa rozsvieti a bude svietiť nepretržite na modro.

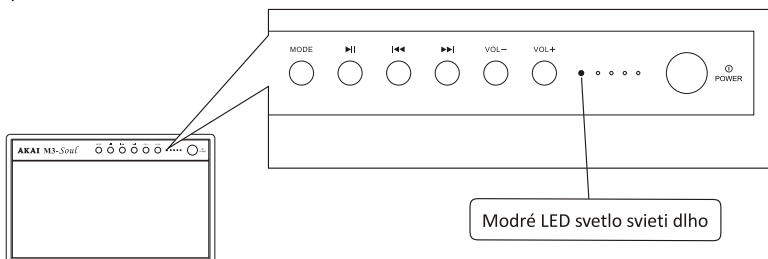

4. Teraz ste pripravení počúvať hudbu cez reproduktor.

SPOJENIE ZDROJOV PROSTREDNÍCTVOM KÁBLA

1. Pripojte oba konce 3,5 mm zvukového kábla k reproduktoru a zvukovému zariadeniu.
2. Stláčajte tlačidlo „MODE“ (1), kým sa nerozsvieti červená kontrolka LED, a zvolíte AUX ako zdroj zvuku.

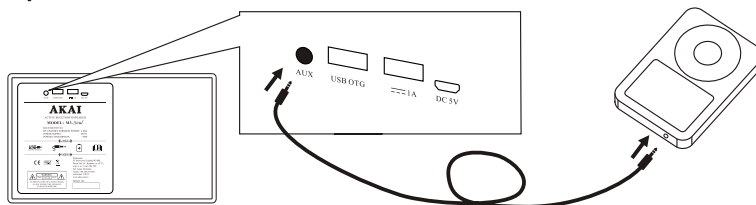

NASTAVENIE HLASITOSTI

1. Stlačením tlačidla „VOL-“ (5) a „VOL +“ (6) nastavíte hlasitosť. Môžete tiež podržať tlačidlo pre rýchlejšiu úpravu hlasitosti.
2. Stlačte tlačidlá ovládania hlasitosti (5) (6) a LED indikátor (7) bude raz blikať, čo indikuje efektívnu prevádzku.
3. Keď je hlasitosť minimálna (alebo maximálna), stlačte znova tlačidlá „VOL-“ (alebo „VOL +“). Indikátor LED zdroja zvuku (7) bude nepretržite blikať a pri súčasnom stlačení tlačidiel bude funkcia neplatná.

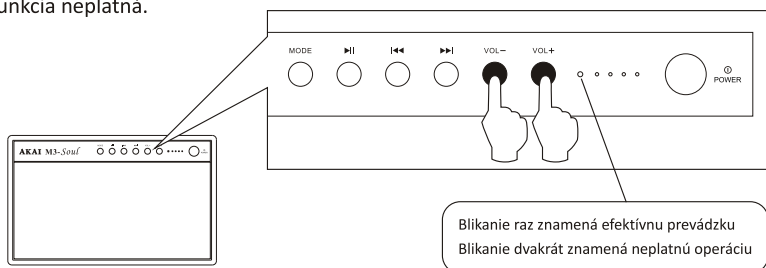

KONTROLA PREHRÁVANIA

1. Stlačením tlačidla „||“ (2) môžete prepínať medzi prehrávaním a pozastavením prehrávania.

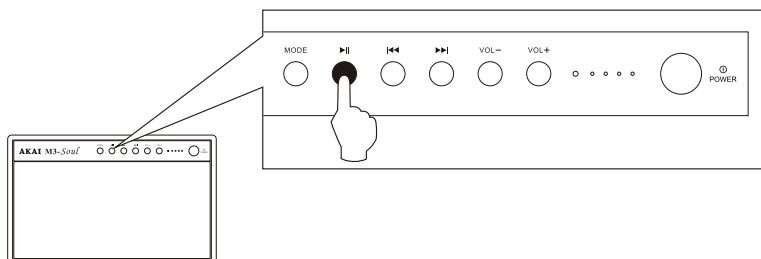

2. Stlačením tlačidla „<<<“ (3) a „>>>“ (4) môžete skladbu rýchlo pretočiť dopredu alebo dozadu.

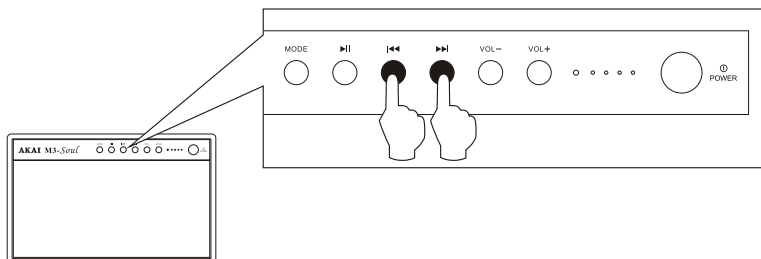

Poznámka: Pri prehrávaní zo zdroja AUX (10) sú tlačidlá „<<<“ (3) a „>>>“ (4) neplatné, ale môžete stlačiť tlačidlo „||“ (2) a prepínať tak medzi prehrávaním a zastavením hlasitosti.

NABÍJANIE OD EXTERNÝCH SPOTREBIČOV

- Prístroj M3-Soul má výstupný výkon (12) DC5V1A, a môže byť nabíjaný od externých spotrebičov (ako napríklad mobil, MP3 prehrávač a pod.)

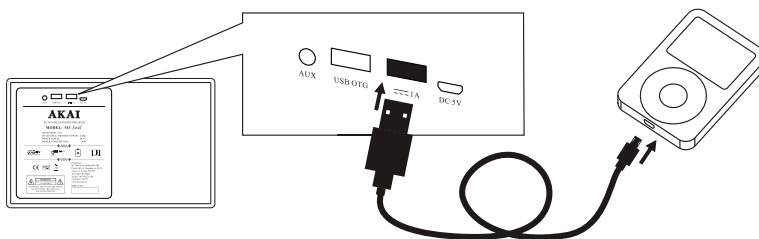

Technické údaje

M3-Soul

- Bluetooth V5.0
- Citlivosť 4dBm
- USB prehrávač
- Amplifikátor triedy D
- Maximálny výstupný výkon: 20W
- Tawwter typu 1 x 2"
- Woofier: 1 x 3"
- Typ batérie: 3.7V 6000 mA H 18650 Li-ion
- Doba prehrávania pri použití batérie: až 15 hodín (pri 50% hlasitosti)
- Váha: 1.3 kg
- Rozmery výrobku: D257 x Š 54 x Š 163 mm

Recyklovanie použitých elektrických a elektronických výbav:

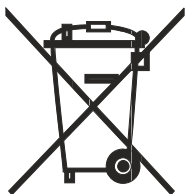

Tento symbol nachádzajúci sa na výrobku alebo na obale znamená, že s patričným výrobkom sa nesmie zaobchádzať ako s obvyčajným odpadom. Nevyhadzujte výrobok do odpadov z domácnosti po ukončení jeho doby použitia, ale odovzdajte ho do oprávneného zberného strediska na recyklovanie. Týmto spôsobom pomôžete na ochranu životného prostredia a budete môcť zabrániť prípadným negatívnym vplyvom ktoré by mohol mať na životné prostredie a ľudské zdravie.

Aby ste sa dozvedeli adresu najbližšieho zberného strediska:

- Kontaktujte miestne úrady;
- Na internetovej stránke: <http://www.asekol.sk/asekol/> ;
- Požiadajte o dodatočné informácie z obchodu v ktorom ste zakúpili výrobok.